

2023年11月価格改定版

vol.5-5

ビティー厨房用品カタログ

VITY KITCHENWARE CATALOG

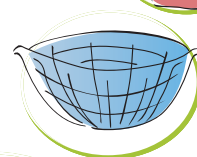

あ

アイスクリームディッシャー…… 17
揚鍋…… 12
圧力鍋…… 10
アルコール製剤…… 37・38
アルミオイルケース…… 3
アルミオイル…… 3
泡立て…… 16
衣料用洗剤…… 32
エプロン…… 23～25
塩分計…… 8
オイルポット…… 17
オープンミット…… 3
おしりふき…… 32
お玉…… 15
おむつペール…… 32
おろし器…… 17
温湿度計…… 8
温度計…… 7・8・40

か

カート…… 3・4
かす揚げ…… 15
片手鍋…… 11・12
紙カップ…… 3
缶切り…… 18
キッチンバサミ…… 18
キッチンペーパー…… 3
キッチンポット…… 17
キャップ…… 24・25
給食衣…… 23
クッキングシート…… 3
グリストラップ清掃用品…… 27
クレンザー…… 30
計量カップ…… 17
検食容器…… 18
検食用ビニール袋…… 18
こしセット…… 15
こどもキッチン用品…… 21
ゴミ箱…… 27

さ

サーモポート…… 3
菜箸…… 16
ザル…… 13・14
三角巾…… 23・24
残留塩素測定器…… 34

次亜塩素酸ナトリウム…… 31
自然派石鹼…… 30
しゃもじ…… 16
シューズ…… 24
重曹…… 30
食缶…… 9・10
食器洗浄機用洗剤…… 29
食器用洗剤…… 29
芯温計…… 8
すいのう…… 15
スチコンクリーナー…… 30
砂場洗浄剤…… 34
スパテラ…… 16
スプレーオイル…… 2
スポンジ…… 30
スライサー…… 5・18
寸胴鍋…… 11
清掃用洗剤…… 30
清掃用品…… 28

た

ターナー…… 16
体温計…… 40
タイマー…… 7
玉子焼き…… 12
たわし…… 30
チリトリ…… 28
調理衣…… 23
手袋…… 25・26
手洗用石鹼…… 33
ティッシュペーパー…… 36
ディスペンサー…… 33・39・40
砥石…… 19
トイレットペーパー…… 36
トイレ用洗剤…… 32
トンダ…… 17

な

長靴…… 24

は

廃油処理用品…… 29
はかり…… 7
バスケット…… 13・14
バット…… 13
番重…… 10
飯台…… 17
パンツ…… 23

ハンドクリーム…… 34
ハンドブラシ…… 34
ピーラー…… 18
ピッチャー…… 22
漂白洗浄剤…… 30
フードプロセッサ…… 5
ふきん…… 31
フライパン…… 12
プリンカップ…… 21
ペーパータオル…… 35
ヘラ…… 16
ベンリネット…… 13
ハウキ…… 28
帽子…… 23・24
放射温度計…… 8
包丁…… 19
ボール…… 14
保温・保冷容器…… 9・10
ホテルパン…… 2
ポンプスタンド…… 39

ま

マスク…… 36
マッシャー…… 16
まな板…… 20
まな板削り…… 30
まな板ブラシ…… 30
密封容器…… 22
ミキサー…… 6・7
水切り器…… 14
水杓子…… 15
蒸し器…… 10
飯櫃…… 9
めん棒…… 16
モップ用品…… 28

や

やかん…… 22
雪平鍋…… 12

ら

ラップ…… 3
両手鍋…… 11
りんご皮むき機…… 18
レードル…… 15

わ

脇取盆…… 17

PREMIUM Gastronorm Pans

耐久性と持ち易さを考慮した、材質と板厚。
コンパクトに積み重ねやすく、取り出しも容易に行える形状。

【煮物・炊飯・炒め物用】

ガストロノームパン(ホテルパン)は欧州標準化委員会で定めた国際規格の食品向けのバットです。スチームコンベクションオープンに限らず、カートやウォーマー、冷却機器であるブラストチラー等はこの規格を基に設計されており、調理作業の合理化に役立ちます。



ガストロノームパン 65mm

コード	型式	サイズ	価格(税抜)
4713	CGN-126	1/2 265×325×H65 mm	¥6,930 (¥6,300)
4716	CGN-236	2/3 354×325×H65 mm	¥9,460 (¥8,600)
4719	CGN-116	1/1 530×325×H65 mm	¥12,100 (¥11,000)

【野菜の水切り・蒸し物・真空調理用】

茶碗蒸しや蒸しプリン、お赤飯やおこわなどの炊飯に使用でき、スチーム調理の際、食材へ均一に蒸気を行き渡らせます。



穴あきガストロノームパン 65mm

コード	型式	サイズ	価格(税抜)
4722	CGN-126P	1/2 265×325×H65 mm	¥7,150 (¥6,500)
4724	CGN-236P	2/3 354×325×H65 mm	¥10,340 (¥9,400)
4726	CGN-116P	1/1 530×325×H65 mm	¥13,200 (¥12,000)

【焼き網用】 ※ガストロノームパン 65mm/穴あきガストロノームパン 65mm専用

揚げ物調理を行った際の余分な油を落としたり、焼き菓子やパンの粗熱をとるのに便利です。ッキングシートの上に網を乗せることでフタとしても使用可能です。

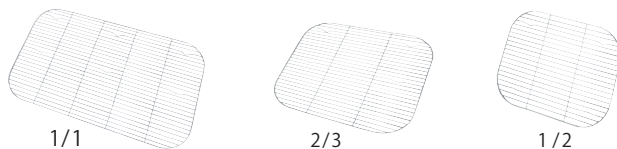

焼き網

コード	型式	サイズ	価格(税抜)
4727	CGN-12W	1/2 217×280×H15 mm	¥4,400 (¥4,000)
4728	CGN-23W	2/3 311×280×H15 mm	¥4,950 (¥4,500)
4729	CGN-11W	1/1 480×280×H15 mm	¥6,270 (¥5,700)

【焼物用】

コンベクションオープンでの焼き物に最適なエナメル仕上げ。酸やアルカリ性の食材にも強く、臭いも付きにくく、油污れも簡単に洗浄できます。



エナメルホテルパン 20mm

コード	サイズ	価格(税抜)
4848	1/2 325×260×H20 mm	¥5,280 (¥4,800)
4841	2/3 352×325×H20 mm	¥6,160 (¥5,600)
4823	1/1 530×325×H20 mm	¥7,810 (¥7,100)

スチコン料理に必須の スプレーオイル。

スプレータイプで簡単経済的。原料はオレイン酸、リッチな植物性油脂。食材の風味を変えません。



【焼物用】

グリル調理時などに使用します。余分な油を落としたり焼き色を付けたりすることができます。

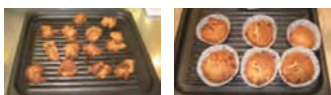

ノンスティックアルミホテルパン 波型

コード	サイズ	価格(税抜)
4808	1/2 322×263×H25 mm	¥7,700 (¥7,000)
4807	2/3 354×325×H25 mm	¥8,140 (¥7,400)
4801	1/1 530×325×H30 mm	9,900 (¥9,000)

軽減税率対象商品

スプレーフライ

コード	価格(税抜)
62900	¥1,078 (¥998)

■容量：480ml

サーモポート・クッキングシート・カップ 他

スチコンのホテルパンがそのまま収納可能。
分園への配送用に最適です。



RB50K



使用イメージ

※ホテルパンは別売りです。
商品には含まれておりません。

軽い力で安定した搬送が可能。
ハンドルも折りたためます。



ローリー・ポート (サーモポート専用)

コード	型式	価格(税抜)
23504	RBRP	¥108,900 (¥99,000)
■サイズ:440×850×H890mm 440×749×H250mm(収納時)		



13インチ

フレームガード オープンミット ブラック (2枚1組) (EB)

コード	サイズ	全長	価格(税抜)
62202	10インチ	260mm	¥4,180 (¥3,800)
62203	13インチ	350mm	¥4,840 (¥4,400)
62197	17インチ	440mm	¥6,050 (¥5,500)

■耐熱温度: 200℃

■外素材: 撥水加工コットン

リーバー・サーモポート

コード	型式	サイズ	重量	使用温度	価格(税抜)
23503	RB50	370×600×H172mm	4.0kg	-15~ 90℃	¥72,600 (¥66,000)
23500	RB50K	370×645×H240mm	6.9kg	-20~ 100℃	¥104,500 (¥95,000)
23501	RB100K	370×645×H308mm	7.2kg	-20~ 100℃	¥119,900 (¥109,000)

■材質:RB50 (ポリプロピレン二重構造) RB100K・RB100K (耐衝撃性ポリプロピレン二重構造)

両面シリコン加工で料理がくっつかず後片付けが簡単!



1/1サイズ



2/3サイズ



EGロールBOX



深さ65mmの天板に対応。
濡れても破れにくく、料理
を取り出しやすい



WS ロール BOX

クッキングシート クックパー スチコン用

コード	タイプ	サイズ	入数	価格(税抜)
62331	EG 1/1 ホテルパンサイズ	33×54cm/枚	50枚入×20本	¥26,620 (¥24,200)
62338	EG 2/3 ホテルパンサイズ	33×35cm/枚	50枚入×10本	¥9,680 (¥8,800)
62370	EG ロール BOX	33cm×30m	20本	¥29,040 (¥26,400)
62333	WS ロール BOX	38cm×20m	20本	¥29,040 (¥26,400)

食器洗浄機・乾燥機で使用可能。



グリーン



オレンジ

5本指クッキンググローブ (1枚) (EB-938)

コード	カラー	サイズ	価格(税抜)
62207	グリーン	185×275×30mm	¥1,320 (¥1,200)
62209	オレンジ		

■材質:シリコン ■耐熱・耐冷温度:220℃~ -30℃

■ハート型の凹凸が両面に付いています(左右兼用)

巣ごもり玉子・マドレーヌ・スイートポテト等
イベントまで幅広くお使い頂けます。



クックパー紙カップ (EB-2315)

コード	サイズ	価格(税抜)
62410	8-A 底辺45×深さ27mm	¥1,029 (¥935)
62411	小判(小) 底辺80×48×深さ35mm	¥2,178 (¥1,980)

■入数:250枚

しっかり厚手!!
おやつやバザーにもご利用下さい。



アルミホイルケース ひまわり (EB-2315)

コード	サイズ	価格(税抜)
62003	小 底辺59×深さ33mm	¥1,122 (¥1,020)
62002	大 底辺59×深さ45mm	¥1,628 (¥1,480)

■入数:100枚

立体型で手を入れやすい。



シリコンハーフミット (1個) (EB-938)

コード	カラー	サイズ(mm)	価格(税抜)
62205	イエロー	130×115×65	¥1,430 (¥1,300)
62206	レッド		

■耐熱温度:220℃

容器をピッタリ包む「透明性と粘着性」。



BOX タイプ



詰め替え用

キッチンスタラップ

コード	タイプ	サイズ	入数	価格(税抜)
62349	BOXタイプ	22cm×50m	40本	¥12,100 (¥11,000)
62300	BOXタイプ	30cm×100m	30本	¥17,490 (¥15,900)
62344	BOXタイプ	45cm×50m		
62302	詰め替用	30cm×110m		
62346	詰め替用	45cm×55m		

「青色」の色付きラップ。

青は食材には少ない色のため万一、食材に
ラップ片が混入しても見つけやすい。



22cm×100m



30cm×100m



45cm×50m



キッチンスタラップ BOX抗菌ブルー30本入

コード	サイズ	価格(税抜)
62357	22cm×100m	¥22,440 (¥20,400)
62354	30cm×100m	¥23,100 (¥21,000)
62355	45cm×50m	

耐熱温度140℃で電子レンジOK。



サララップ 業務用

コード	サイズ	入数	価格(税抜)
62363	15cm×50m		¥15,510 (¥14,100)
62335	22cm×50m	30	¥19,140 (¥17,400)
62362	30cm×50m		¥24,420 (¥22,200)
62336	45cm×50m	20	¥24,420 (¥22,200)

二重構造で吸収の量と速さを両立!!

余分な油や水を素早く吸収するので、料理が水っぽく
ならず、揚げ物はカラッと仕上がります。



M



L

シェフ たっぷり吸収シート

コード	サイズ	価格(税抜)
45065	M 265×240mm	¥5,808 (¥5,280)
45067	L 390×240mm	¥8,360 (¥7,600)

■入数:(100枚×2ロール)×6袋

紙刃使用で、
紙ゴミとして
処理できます。



大和アルミホイル

コード	サイズ	入数	価格(税抜)
62340	30cm×25m	50本	¥28,600 (¥26,000)
62341	30cm×50m	25本	¥26,950 (¥24,500)
62342	30cm×100m	10本	¥22,000 (¥20,000)

ワイドに使ってコンパクト収納

通路に置いて邪魔にならず置き場所に困りません。
スペースが限られた場所で「機能性」と「収納性」を発揮します。

●開いたままの状態

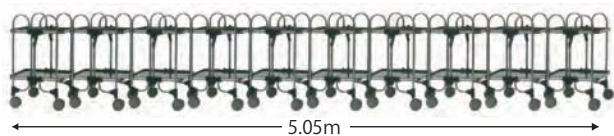

●折りたたんで収納した場合



片開きでも
使用可能



組み立て不要
すぐ使えます

POINT 1 折りたたみ時の安定性が抜群。

100φの双輪キャスターを使用しているため、半分もしくは完全にたたんだ状態でもワゴン単体でしっかり自立できる構造になっています。



安定

POINT 2 清潔性・安全性に優れています。

接合部分はすべて「特殊強化樹脂」を使用し、溶接の難点でもある腐食による菌の発生や繁殖などの心配もなく鋭利な部分も出来ないため安全です。



特殊強化樹脂

アボジワゴン フチ有り

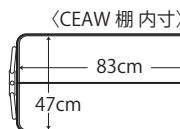
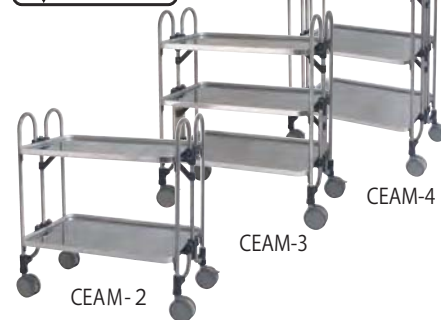

POINT

フチは肉厚ライン加工のアルミ素材で、傷つきにくい。

コード	品番	サイズ	折りたたみサイズ	棚間隔	段数	重量	価格(税抜)
23203	CEA-2	W613×D505× H838mm	W613×D200× H940mm	386mm	2	12kg	¥108,900 (¥99,000)
23207	CEA-3	W613×D505× H958mm	W613×D200×H1060mm	242mm	3	17kg	¥145,200 (¥132,000)
23208	CEA-4	W613×D505×H1540mm	W613×D200×H1640mm	344mm	4	25kg	¥181,500 (¥165,000)
23300	CEAM-2	W763×D505× H838mm	W763×D200× H940mm	386mm	2	15kg	¥133,100 (¥121,000)
23301	CEAM-3	W763×D505× H958mm	W763×D200×H1060mm	242mm	3	21kg	¥162,140 (¥147,400)
23302	CEAM-4	W763×D505×H1540mm	W763×D200×H1640mm	344mm	4	28kg	¥197,230 (¥179,300)
23303	CEAW-2	W933×D505× H838mm	W933×D200× H940mm	386mm	2	17kg	¥145,200 (¥132,000)
23304	CEAW-3	W933×D505× H958mm	W933×D200×H1060mm	242mm	3	25kg	¥181,500 (¥165,000)
23305	CEAW-4	W933×D505×H1540mm	W933×D200×H1640mm	344mm	4	31kg	¥211,750 (¥192,500)

アボジワゴン フチ無し

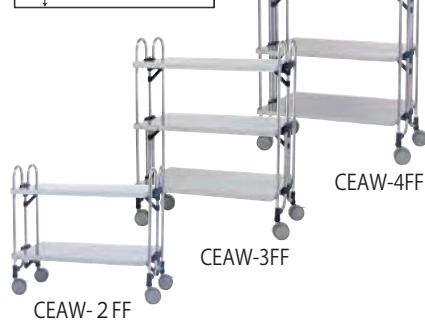
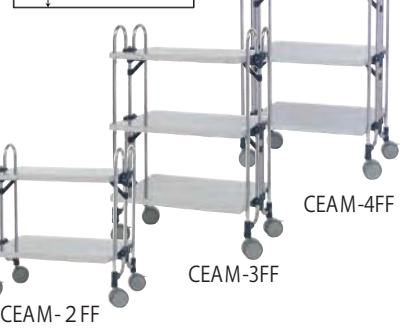
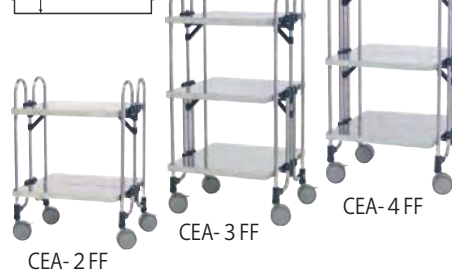

フチがないのでトレイなどの出し入れがラク!

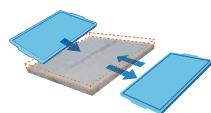

コード	品番	サイズ	折りたたみサイズ	棚間隔	段数	重量	価格(税抜)
23306	CEA-2FF	W613×D505× H838mm	W613×D200× H940mm	386mm	2	12kg	¥102,850 (¥93,500)
23307	CEA-3FF	W613×D505× H958mm	W613×D200×H1060mm	242mm	3	17kg	¥133,100 (¥121,000)
23308	CEA-4FF	W613×D505×H1540mm	W613×D200×H1640mm	344mm	4	25kg	¥169,400 (¥154,000)
23309	CEAM-2FF	W763×D505× H838mm	W763×D200× H940mm	386mm	2	15kg	¥121,000 (¥110,000)
23204	CEAM-3FF	W763×D505× H958mm	W763×D200×H1060mm	242mm	3	21kg	¥150,040 (¥136,400)
23310	CEAM-4FF	W763×D505×H1540mm	W763×D200×H1640mm	344mm	4	28kg	¥185,130 (¥168,300)
23311	CEAW-2FF	W933×D505× H838mm	W933×D200× H940mm	386mm	2	17kg	¥133,100 (¥121,000)
23312	CEAW-3FF	W933×D505× H958mm	W933×D200×H1060mm	242mm	3	25kg	¥169,400 (¥154,000)
23313	CEAW-4FF	W933×D505×H1540mm	W933×D200×H1640mm	344mm	4	31kg	¥199,650 (¥181,500)

車輪(グレー色)のみのお取寄せ(送料別途かかります。)



アボジワゴン車輪 (ストッパー付1個)

コード	品番	価格(税抜)
23201	CAST-1007S	¥6,292 (¥5,720)



アボジワゴン車輪 (ストッパー無1個)

コード	品番	価格(税抜)
23202	CAST-1007	¥5,808 (¥5,280)

発売以来、プロの厨房で活躍してきた実績を誇るフードプロセッサー。材料の仕込み・下拵えを瞬時に処理するDLCシリーズです。



耐久性

耐久性とトルクの強さを兼ね備えたインダクションモーター。

使いやすい

ON/OFF以外に微妙な仕上がりを可能にするパルススイッチ。

安全性

一定の温度以上になったときにモーターが自動停止するサーモスタット機能。フタを正しくセットしないと通電しないスイッチ構造。

オプション

スライサー：2mm・3mm(小型のみ)・4mm
細切り：ファインシュレッダー(小型・中型のみ)
ミディアムシュレッダー

付属ブレード



クイジナート フードプロセッサー (KM)

コード	型式	容量	価格(税抜)
11004	DLC-10PRO 小型	1.9L	¥52,800 (¥48,000)
11006	DLC-N7JPG 中型	3.0L	¥126,500 (¥115,000)
11005	DLC-NXJ2PG 大型	4.2L	¥181,500 (¥165,000)

1台で7つの基本処理をこなします(VDシリーズは4つ)。ミニボールは離乳食の刻み、ソース作りなどに便利です。

切れ味鋭いセレーション加工

フランス有数の刃物メーカーSABATIER(サバティエール)社との提携のもとに作られた、切れ味、耐久性ともにすぐれたスチール刃(ステンレス製)です。刃にはギザギザのあるセレーション加工を施し切れ味を高めています。

お手入れ簡単で衛生的

スチール刃と本体の支持軸の間には、構造上どうしても食材が入り込みます。そこで、衛生的な管理のために、スチール刃上部に取り外しできるキャップをつけ、ブレード内部に入り込んだ食材を付属の掃除ブラシで簡単に洗浄できる構造です。



◆付属品◆ (VDシリーズには※の付属品は含まれておりません。)

※	※	※	※	※	4200/5200用 3200用	※
ボウル	インナーボウル	ミニボール ミニボール用スチール刃	ボウルカバー	スチール刃	プラスチック刃	エッグビーター
※	※	※	※	※	※	※
スライス盤	丸千切り盤	大根おろし盤	盤取付棒	ツールボックス	スパチュラ	掃除ブラシ

ロボ・クープ マジミックス (FM)

	コード	型式	容量	サイズ	価格(税抜)
Fシリーズ (多機能タイプ)	11040	RM-3200FA	2.6L	190×230×395mm	¥96,800 (¥88,000)
	11041	RM-4200F	3.0L	215×260×432mm	¥163,240 (¥148,400)
	11042	RM-5200F	3.6L	215×260×453mm	¥222,750 (¥202,500)
VDシリーズ (単機能タイプ)	11043	RM-3200VD	2.6L	190×230×380mm	¥75,790 (¥68,900)
	11044	RM-4200VD	3.0L	215×260×415mm	¥135,300 (¥123,000)
	11045	RM-5200VD	3.6L	215×260×435mm	¥178,420 (¥162,200)

野菜のスライス・千切り・オロシ 円盤の交換で用途も広がる! 小型万能スライサー

オプションの円盤を交換することでスライス、千切り、オロシができる汎用機です。サラダ用のキャベツ、にんじん、きゅうりや付け合せ用のレモンのスライスのほか、大根おろし等にお使いいただけます。



※薄切り用スライス円盤SS-0.8F(1枚) 押え棒(1個) 標準装備



はずして洗える!!

電源コードが脱着式!!

ミニスライサーSS-250F(CH-24)

コード	サイズ	定格消費電力	重量	価格(税抜)
11032	316×297×H515 mm	55/65W	6 kg	¥97,900 (¥89,000)

■電源：単相100V 50/60Hz ■定格時間：連続
■処理能力/キャベツ約0.7/0.9kg/分(0.8mm厚)

◆別売品◆

コード	タイプ	価格(税抜)
11033	キャベツ・タマネギ等 薄切り用スライス円盤 SS-0.5F(0.5mm厚)	¥9,900 (¥9,000)
	薄切り用スライス円盤 SS-0.8F(0.8mm厚)	
	薄切り用スライス円盤 SS-1.2F(1.2mm厚)	
	薄切り用スライス円盤 SS-1.5F(1.5mm厚)	
11034	レモン・トマト・キュウリ等 中厚切り用スライス円盤 SS-2.0F(2.0mm厚)	¥11,000 (¥10,000)
	中厚切り用スライス円盤 SS-2.5F(2.5mm厚)	
	中厚切り用スライス円盤 SS-3.0F(3.0mm厚)	
	中厚切り用スライス円盤 SS-3.6F(3.6mm厚)	
11035	ニンジン・大根・キュウリ等 千切り円盤 SS-C1F(1.2×3.0mm)	¥28,600 (¥26,000)
	千切り円盤 SS-C2F(1.5×3.0mm)	
	千切り円盤 SS-C3F(2.0×4.0mm)	
11036	大根・キュウリ・ニンジン等 薄切り用スライス円盤 SS-3B(0.8mm厚)	¥14,300 (¥13,000)
11037	大根・ニンジンのおろし おろし円盤 SS-D1B	¥23,100 (¥21,000)
11038	おろし用アタッチメント(押え棒付) ※おろし円盤を使用する時に必要です。	¥5,500 (¥5,000)

これ1本で多彩な能力!!

刻む・つぶす・砕く・混ぜる・泡立てる。

3つのアタッチメントを使い分けて多機能に活躍

バーミックスは従来のミキサー、ブレンダー、泡立て器などの仕事をコレ1台でこなすハンディフードプロセッサーです。6cm以上の直径の容器なら、コップから鍋までバーミックスを直接入れて使えるので便利。



バーミックスは1954年スイス生まれ。世界各国のプロに広く愛用されているハンディプロセッサーです。

※容器はφ6cm以上の物をご使用ください。

バーミックスガストロ M300 (EB-387)

コード	サイズ	消費電力	重量	価格(税抜)
11020	φ65×395mm	300W	1.1kg	¥49,500(¥45,000)

- 電源:単相100V ■定格時間:5分 ■コード:1.7m
- モーター回転数:毎分17,500回転(高速)/13,000回転(低速)
- 付属品:アタッチメント3種(ミンサー・ピーター・ウィスク)、壁掛けホルダー

3種類のアタッチメントでお菓子作りからパン作りまでサポート。



バルーンウィスク(1本)
卵白、生クリームを泡立てる



ニーダー(2本)
パンやピザなどの生地をこねる



収納イメージ
専用収納ケース付

ピーター(2本)
クッキーやケーキなどの生地を混ぜる

クイジナート
スマートパワーハンドミキサー プラスHM-060SJ

コード	サイズ(ピーター装着時)	消費電力	重量	価格(税抜)
11103	95×210×H295mm	160W	1.1kg	¥21,780(¥19,800)

- 電源:AC 100V (50/60Hz) ■定格時間:30分 ■コード:1.5m

コンパクトな卓上型万能調理ミキサー!!簡単操作でスピーディー!



●安全

ミキサーヘッドを上げるとミキシングが止まる安全装置付き。フィンガーガード付きで指が巻き込まれにくい構造。



フィンガーガード

●きめ細かい泡立て

独特なフォルムの細いホイッパー線とプラネタリミキシングで、均一なミキシングが可能。

■付属品/用途(使用例)

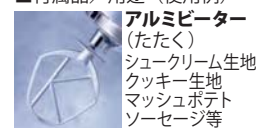

アルミホイッパー
(たたく)
シュークリーム生地
クッキー生地
マッシュポテト
ソーセージ等

アルミホイッパー
(泡立て)
生クリーム
メレンゲ
スポンジ
マヨネーズ等

●汚れがつきにくいボディ

材料や指紋等がつきにくく、汚れが落ちやすい塗装でボディの清掃が簡単。

●ホイッパー線の交換修理も可能

ホイッパー線が切れてしまっても、付属のスペアを交換するだけで修理が可能。



ホイッパー線(3本付)

●さまざまな用途に対応

無段階変速のスピード調整ダイヤルにより、ミキシング回転数を自由にコントロールすることができ、素材・用途に適合した調節が可能です。アタッチメントを付け替え、お菓子作りから調理の下ごしらえなど幅広く使えます。

ケンミックスアイコーシェフPRO KPL9000S (EN-1166)

コード	サイズ	重量	ボール容量	価格(税抜)
11080	240×410×H350mm	本体/約7.5kg・ボール/約1.1kg	6.7L	¥140,800(¥128,000)

- 電源:単相100V (50/60Hz) ■消費電力:500W ■回転数:120~660rpm(無負荷時)
- 付属品:ステンレスボール・アルミホイッパー(12本線)・アルミピーター・スパテラ・ホイッパー線3本(スペア)

“つぶす・混ぜる・刻む・おろす”の1台4役。

おろしディスク搭載で大根おろし等の野菜をおろす作業も簡単に! 時短料理が作れるオリジナルレシピブック付き



ブレンダー



チョッパー



計量カップ



おろしディスク

ブラウン マルチクイック ハンドブレンダー MQ7030XG (EB-387)

コード	サイズ	消費電力	価格(税抜)
11092	70×70×H400mm(ブレンダー装着時)	400W	¥22,000(¥20,000)

- 電源:単相100V ■コード:1.2m ■重量:910g(ブレンダー装着時)
- 付属品:ブレンダー・チョッパー・おろしディスク・専用計量カップ(600ml) 専用スパチュラ・レシピブック

一体収納&コード外巻きでピーターとコードが触れない清潔収納。



収納イメージ



効率UPピーター

泡立て効率の良い形状で、生クリームやメレンゲが手早く作れます。泡立て部の中心に棒が無いので内側も洗いやすくなっています。



スピード5段階切替

高速で素早く泡立て、低速で泡のキメを整えて仕上げられます。レシピやお好みに合わせて速度を調節できます。

テスコム ハンドミキサー THM-1300 (EB-562)

コード	サイズ(収納時)	消費電力	重量	価格(税抜)
11102	190×85×H175mm	80W	830g	¥7,920(¥7,200)

- 電源:単相100V ■定格時間:10分 ■コード:1.6m

ミキサー食や熱い食材の攪拌専用機！
容器ロック式でより安全に！



■付属品：スモールボトル



タイマー機能搭載で
モーターへの負担を軽減



アサヒスーパーブレンダー ASH-2N (EN-650)

コード	サイズ	容量	価格(税抜)
11108	200×225×H500 mm	3.0L	¥185,900 (¥169,000)

ダンシング攪拌の粉碎パワー

固形物を下から上に動かす《ダンシング攪拌》により、ギザギザの特殊刃がすばやくカット。



容器部分がセパレートで耐熱構造

容器は大小ともに上下に簡単に分解可能。隅々まで洗浄でき清潔です。移し替えに便利な注ぎ口と目盛り付きです。



カッター部分は分解可能で安全を考えた容器構造

安全な容器ロック式

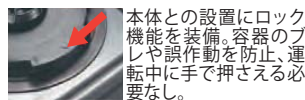

ドーム型カッターベース



カッター部分は分解可能



大きな表示、立てられるスタンド付き。

ホワイト WH ピ스타チオグリーン GR



アプリコットオレンジ OR フランボワーズピンク PK

タニタ デジタルタイマー
で見えタイマー TD-384 (TT-51)

コード	品番	サイズ	価格(税抜)
61996	TD-384-WH	奥行76mm 幅 82mm 高23.2mm	¥1,100 (¥1,000)
61997	TD-384-GR		
61998	TD-384-OR		
61999	TD-384-PK		

■本体重量：約75g(乾電池含) ■電源：単4乾電池1本
■設定時間：最大/99分59秒最小1秒 ■音量：70dB以上

しっかり聞こえる大音量、
大きくて見やすい表示。

防水等級：IPX7



ホワイト ピンク

色をご指定下さい

タニタ
丸洗いタイマー100分計 TD-378 (EB-771)

コード	サイズ	価格(税抜)
62227	112×77×H21 mm	¥3,300 (¥3,000)

■電源：単4乾電池2本
■設定時間：最大99分99秒最小1秒
■音量切換：大100dB/中85dB/小70dB

電池交換不要、
低い照明でも使用できます。

防塵防水等級：IP65
裏面マグネット付



ソーラーデジタル温度計
ワイドレンジ型 SN-1200 (EB-766)

コード	サイズ	価格(税抜)
53056	103×41×15 mm	¥5,500 (¥5,000)

■測定範囲：-59.9～99.9°C
■隔測コード：1m

取引証明用
くっきり見やすい目盛り
読みやすいはかりです。
頑強設計で丈夫！



上皿自動はかり 取引証明用 (SN-104)

コード	秤量	最小表示	サイズ	重さ	価格(税抜)
53110	2 kg	5 g	270×220×H270 mm	3.4 kg	¥13,530 (¥12,300)
53112	8 kg	20 g			
53113	12 kg	50 g	270×245×H270 mm	4.0 kg	¥18,700 (¥17,000)
53114	20 kg	100 g			

■取引証明用基準適合証印付

ソーラーパワーではかれるデジタルキッチンスケール。

ボタンを押した時も滑りにくいシリコンゴム脚付き。
さっと洗って収納に便利なカバートレイ付。



補助電池付きなのでソーラー
部分がボール等で陰になっ
ても計量できます！

最大2kg最小1g(500gまで)はかれます

タニタ
デジタルソーラーキッチンスケール SD-004-GR グリーン (TT-39)

コード	秤量	サイズ	重さ	価格(税抜)
53123	2 kg	211×129×H42.5 mm 皿寸法 120×120	460g	¥4,400 (¥4,000)

■最小表示：1g(0～500g) 2g(500～1000g) 5g(1000～2000g)
■電源：ソーラーバッテリー、補助電池(CR2032形電池)

防水 オート
OFF 地域
設定 風袋
引き

・オートパワーオフ機能付
・重量加速度16エリア設定可能
・水平調節可能なスクリュー式足部
・取り外し洗浄可能なステンレス皿
(SUS304)を標準装備



デジタル防水はかり (EB-741)

コード	秤量	最小表示	価格(税抜)
62210	1 kg	0.5 g	¥22,110 (¥20,100)
62211	2 kg	1 g	
62212	5 kg	2 g	
62213	10 kg	5 g	
62225	20 kg	10 g	
62226	専用アダプター		¥3,993 (¥3,630)

■サイズ：本体/250×260×H108mm 計量皿/230×190mm
■電源：単2乾電池4本またはACアダプター(別売)

距離係数

12:1

選べる測定

HOLD・LOCK測定

省エネタイプ

オートパワーオフ

防塵・防水

IP54

合わせて測定

放射率可変タイプ

暗い場所もOK

バックライト

モード

HI・LOWアラーム

最低・最高温度

最高最低温度差

平均温度

コンパクトタイプ防塵・防水構造測定器。



レーザーで測定場所を確認出来るので範囲が分かり易い

放射温度計E 防塵防水 デュアルレーザー 73036 (SN-236)

コード	サイズ	重さ	価格(税抜)
53100	144×43×117mm	180g	¥16,192 (¥14,720)

■測定範囲:-60~550°C

■使用電池:単4アルカリ電池 2本

ゴミが付着しやすい溝と穴を極力作らない、表示が見やすい堅牢ボディ。

S270WP-02/シースサイズ:φ3×200(先トガリ)コード長:0.7m

S270WP-03/シースサイズ:φ3×400(先丸)コード長:0.7m

S270WP-04/シースサイズ:φ2×150(先トガリ)コード長:0.7m

防水



防水型デジタル温度計 SK-270WP (EB-755)

コード	型式	サイズ・重さ	価格(税抜)
53008	本体+標準センサー	70×40×H171mm・約155g(電池含む)	¥21,780 (¥19,800)
53009	交換用 中心温度測定センサー(シースサイズ:φ3)	S270WP-02	¥11,550 (¥10,500)
53010	交換用 揚げ油測定センサー(シースサイズ:φ3)	S270WP-03	¥14,300 (¥13,000)
53011	交換用 中心温度測定センサー(シースサイズ:φ2)	S270WP-04	¥13,200 (¥12,000)

■付属品:標準センサー(S270WP-01)、指示計ビニールカバー、ネックストラップ、単4アルカリ電池2本

温度管理が決め手の揚げ物料理の必需品!! 鍋に取付ワンタッチの金具付。



揚げもの用温度計クックサーモ No.5495B (EB-765)

コード	サイズ	価格(税抜)
53032	φ42×143mm	¥2,200 (¥2,000)

■測定範囲:20~220°C

測った温度を記憶して表示するホールド機能付き。

- ・丸洗いできる防水タイプ
- ・防水性能IPX7
- ・オートオフ機能:約10分



蓋で引き上げるイメージ

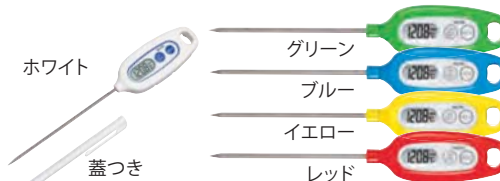

タニタ デジタル温度計 TT-508N (TT-52)

コード	カラー	価格(税抜)
53000	ホワイト	¥3,300 (¥3,000)
53001	グリーン	
53002	ブルー	
53004	イエロー	
53005	レッド	

- サイズ:本体/215×37×H16mm
センサー/φ4×115mm
- 測定範囲:-50~250°C
- 使用電池:CR2032形電池1個
- 重さ:38g

塩分濃度を細かくチェックできる塩分計です。



- 表示方法:3段階式
- うす味 0.4~0.7%
- ふつう味 0.8~1.1%
- から味 1.2~1.4%

塩分計しおみくん S0303WH (TT-32)

コード	測定範囲	サイズ	価格(税抜)
62223	0.4~1.4%	205×29×18mm	¥5,500 (¥5,000)

■付属品:LR44形乾電池3個付

黒球が、熱中症発症にかかわる要因の輻射熱を測定し、WBGTをより正確にお知らせすることが可能です。



- WBGT(熱中症指数)のアラーム設定が可能(20~50°C)
- 両側のフックにベルトを通して本体の装着や固定が可能
- 使用場所に合わせて室内と屋外のモード選択が可能
- 熱中症指数・温度・湿度の同時表示、黒球温度は切替表示
- アラームブザーの音量切替が可能(大・小・オフ)
- お任せモードで自動アラームが可能

A&D 熱中症指数計 AD-5698

コード	サイズ	価格(税抜)
53131	675×475×114.5mm	¥5,500 (¥5,000)

■測定範囲:温度/0~50°C、黒球温度/0~80°C、相対湿度/20~90%RH
■質量:約90g(電池含む) ■電源:単4アルカリ電池2本

部屋の状況が一目で分かるレベル表示付。

マグネット・置き式・壁掛けの3WAYタイプ。

3段階レベル表示



温度:-5.0~50.0°C
湿度:20~95%



熱中症の注意レベルをアイコンと文字でお知らせ!!



文字高40mmの読み取りやすさ



警戒ゾーンを判りやすく色分けし、一目で状況判断できます。

厨房の温度・湿度を常にキャッチします。

温度:-10~40°C(2°C間隔)
湿度:0~100%(5%間隔)
※食中毒ゾーン付



タニタ デジタル温湿度計 TT-559 (TT-63)

コード	カラー	商品寸法/質量(付属品)	価格(税抜)
53033	GY(グレー)	幅75×高132×奥行30mm	¥2,750 (¥2,500)
53034	OR(オレンジ)	約168g/乾電池含む	
53035	BL(ブルー)	(単4形乾電池1本付)	

■主な材質:ABS、PMMA

デジタル温湿度計 環境チェッカー

コード	サイズ	価格(税抜)
53036	115×99×21mm	¥2,200 (¥2,000)

■材質:ABS樹脂 ■質量:120g
■電源:単4アルカリ電池1本

色をご指定下さい

厨房用温湿度計 SN-900 (EB-769)

コード	サイズ	価格(税抜)
62220	230×230mm	¥4,950 (¥4,500)

THERMOS

サーモス製の「高性能保温スープとおひつのジャー」

魔法瓶と同じ高真空断熱構造による抜群の保温力で、ごはん、お味噌汁、お吸い物、スープなど、おいしく保温することができます。

本体・ふた
洗浄機 OK!!



保温時間
1時間
81℃以上

容量により
少し異なります。

GBM-04



(アイボリー)

(茜)

GBM-10(茜)

GBM-07



(アイボリー)

(茜)

(墨)

GBM-10(墨)

サーモス 真空断熱シャトルジャー (MT-311)

コード	型番	容量	カラー	サイズ/重量	価格(税抜)
62807	GBM-04	4合	アイボリー	直径237×237×高さ156mm/1.2kg	¥11,000 (¥10,000)
62808			茜		
62809			墨		
62801	GBM-07	7合	アイボリー	直径237×237×高さ186mm/1.3kg	¥13,200 (¥12,000)
62803			茜		
62804			墨		
62805	GBM-10	10合	茜	直径300×238×高さ236mm/1.6kg	¥24,200 (¥22,000)
62806			墨		

■材質:本体/ステンレス・蓋/ポリプロピレン ■本体内部:フッ素コート加工 ステンレス真空断熱構造
■カラー:GBM-04、GBM-07はアイボリー・茜・墨の3色、GBM-10は茜・墨の2色です。

プラスチックの中では最も表面が硬く、陶磁器調の風合いです。

消毒保管庫対応



飯櫃には飯杓子の切込みが入っています。

身・蓋は別売です

5人用はフタは2タイプ

24mm工



浅型

29/33mm工



深型

※10人飯櫃のふたは深型タイプ(H33mm)のみです。

飯櫃 (MN-105)

コード	容量	サイズ	価格(税抜)
56025	5人飯櫃(3.35L)	φ246×H108mm	¥5,423 (¥4,930)
56026	10人飯櫃(6.3L)	φ280×H134mm	¥6,127 (¥5,570)
56027	5人飯櫃(浅型)	φ259×H 24mm	¥2,299 (¥2,090)
56029	5人飯櫃(深型)	φ257×H 29mm	¥2,332 (¥2,120)
56028	※10人飯櫃(深型)	φ294×H 33mm	¥2,640 (¥2,400)

■セット寸法:5人飯櫃/φ259(かぶせφ257)×H121mm、10人飯櫃/φ294×H143mm
■容量:5人飯櫃/6.5合、10人飯櫃/12合
■材質:メラミン ※保温機能はついていません。

色をご指定下さい



黒

ウルミ



10人飯櫃
蓋 深型タイプ

ダイワ 保温食缶 (MT-312)

コード	容量	サイズ	価格(税抜)
56020	ごはん用小(1.3升)	φ324×386×H192mm	¥13,970 (¥12,700)
56021	ごはん用大(2.5升)	φ324×390×H316mm	¥18,920 (¥17,200)
56022	みそ汁用小(6.5L)	φ324×386×H192mm	¥13,970 (¥12,700)
56023	みそ汁用大(13L)	φ324×390×H316mm	¥18,920 (¥17,200)
56024	保温食缶用つゆとりスポンジ(吸水紙)		¥748 (¥680)

■材質:本体・蓋/ポリプロピレン 吸水紙/セルロース
※乾燥保管庫でのご使用は避けて下さい。

小(ごはん・みそ汁用) 大(ごはん・みそ汁用)



保温時間
5時間 約80℃
10時間 約69℃

ネジを使わずにクリップ交換が可能、異物混入対策。

THERMOS



GBL-02CP

GBL-04CP

保温時間
2時間 約74℃

容量により
少し異なります。



パッキン付き
断熱構造フタ



GBK-10CP

GBK-14CP

お手入れ上の注意

洗浄機・消毒保管庫 OK

洗い方	部品名		フタ	パッキン
	本体			
	内側	外側		
流水洗い	○	○	○	○
つけ洗い	○	○	○	○
漂白剤	酸素系	○	○	○
	塩素系	×	×	○
業務用洗浄機	○		○	○
消毒保管庫	○ (100℃以下)		○ (100℃以下)	○

サーモス 高性能保温食缶シャトルドラム (MT-45)

コード	型番	容量	サイズ	重量	価格(税抜)
62796	GBL-02CP	2L	240×220×H150mm	1.4kg	¥27,500 (¥25,000)
62797	GBL-04CP	4L	280×270×H190mm	2.2kg	¥35,200 (¥32,000)
62798	GBK-10CP	10L	350×340×H255mm	4.6kg	¥63,800 (¥58,000)
62799	GBK-14CP	14L	350×340×H335mm	5.2kg	¥74,800 (¥68,000)

■材質:ステンレス鋼 蓋/発泡PP内蔵 パッキン/シリコーンゴム ■スタッキング可能(10L・14L)

THERMOS



高い保温・保冷性能に加え抜群のスタッキング性で作業効率が向上します。

保温時間
2時間
79℃以上

サーモス 保温食缶シャトルドラム GBB-06 (MT-45)

コード	容量	サイズ	価格(税抜)
56010	5.8L	330×300×H234mm	¥38,500 (¥35,000)

■スタッキング可能(5個重ねて55cm) ■二枚蓋方式 ■重量:2.7kg
■材質:18-8ステンレス
※直接火にかけないで下さい。

腐食しにくい食缶です。

アルミ表面にアルマイト加工をすることにより、柔らかくキズが付きやすいアルミ生地を保護します。食材によって腐食されることのないアルマイト皮膜層ですので、扱いやすくお手入れが簡単です。



シルバーアルマイト



珪酸アルマイト

丸型一重食缶
シルバーアルマイト (OH-13)

コード	容量	サイズ	価格(税抜)
56000	6L	φ260×170 mm	¥6,600 (¥6,000)
56001	8L	φ285×195 mm	¥6,820 (¥6,200)
56002	10L	φ270×240 mm	¥6,985 (¥6,350)
56003	12L	φ295×238 mm	¥7,260 (¥6,600)

珪酸アルマイト (OH-13)

コード	容量	サイズ	価格(税抜)
56005	6L	φ260×170 mm	¥7,810 (¥7,100)
56006	8L	φ285×195 mm	¥8,030 (¥7,300)
56007	10L	φ270×240 mm	¥8,360 (¥7,600)
56008	12L	φ295×238 mm	¥8,690 (¥7,900)

酸に強く、耐蝕性に優れています。

■材質:18-14ステンレス、3モリブデン、シリコンゴム



モリブデンクリップ付汁食缶(目盛付) (OH-16)

コード	容量	サイズ	重さ	価格(税抜)
55191	2L	φ140×H140 mm	0.85kg	¥11,550 (¥10,500)
55192	3L	φ160×H160 mm	1.0kg	¥14,850 (¥13,500)
55193	4.3L	φ180×H180 mm	1.2kg	¥17,380 (¥15,800)
55194	6.6L	φ210×H210 mm	1.6kg	¥21,340 (¥19,400)
55195	10L	φ240×H240 mm	2.0kg	¥23,100 (¥21,000)
55196	15L	φ270×H270 mm	2.65kg	¥30,580 (¥27,800)
55197	20L	φ300×H300 mm	3.2kg	¥36,960 (¥33,600)

※冷ましてから蓋をして下さい ※食器洗浄機は本体のみ可
※温める時は蓋をはずして下さい

断熱・耐熱能力に優れたオール 18-8 ステンレス。

■クリップ付はSMB-04が¥3,520
SMB-07が¥5,060
SMB-10が¥3,850(税込)UP(型式の後にCがつきます。)



SMB-10

SMB-07C クリップ付

ステンマイルドボックスS・角型二重保温・保冷容器(クリップ無) (OH-1)

コード	型式	本体サイズ	蓋サイズ	容量	重さ	価格(税抜)
56032	SMB-04	287×207×H135 mm	299×219×H32 mm	4L	1.95 kg	¥58,850 (¥53,500)
56033	SMB-07	345×305×H162 mm	356×316×H27 mm	7L	3.50 kg	¥63,250 (¥57,500)
56034	SMB-10	345×305×H190 mm	356×316×H27 mm	10L	3.65 kg	¥67,650 (¥61,500)

餅とり用にはもちろん、普段は配膳盆や食材入れとしても活用できます。



A型

B型

蓋

番重 A型・B型 (EB-704)

コード	型式	サイズ	価格(税抜)
58102	小A	574×388×H105 mm	¥3,729 (¥3,390)
58101	大A	643×417×H160 mm	¥5,962 (¥5,420)
58100	特大A	684×423×H160 mm	¥6,215 (¥5,650)
58103	超特大	650×440×H152 mm	¥5,159 (¥4,690)
58112	小B	574×388×H73 mm	¥3,553 (¥3,230)
58111	大B	643×417×H90 mm	¥5,676 (¥5,160)
58110	特大B	684×423×H100 mm	¥5,786 (¥5,260)

番重用蓋 A型・B型 (EB-704)

コード	型式	サイズ	価格(税抜)
58122	小A	584×399×H30 mm	¥2,497 (¥2,270)
58121	大A	652×425×H32 mm	¥2,563 (¥2,330)
58120	特大A	694×434×H29 mm	¥2,926 (¥2,660)
58123	超特大	661×451×H30 mm	¥3,124 (¥2,840)
58122	小B	584×399×H30 mm	¥2,497 (¥2,270)
58121	大B	652×425×H32 mm	¥2,563 (¥2,330)
58120	特大B	694×434×H29 mm	¥2,926 (¥2,660)



業務用圧力鍋と言えば
ワンダーシェフ

- 200V電磁調理器対応、勿論あらゆる熱源に適合
- 手間のかかるメニューでもスピードクッキング
- 蒸気を逃がさず一気に調理。ヘルシーで栄養満点
- スジ肉、魚の骨も柔らか。カルシウム補給で健康的



10L



底三層構造

熱が鍋全体に、均一に伝わる構造で、焦げ付きにくい。

正しく使えば安全

圧力鍋は使用方法を間違わなければ煮込み料理が短時間ででき、光熱費のコスト削減、時間の節約に。

ポイント1 使用前にチェック

機能弁・安全弁ノズルの汚れ、目づまりがないかの確認。

ポイント2 規定量のチェック

材料と水の分量は約2/3を目安に。豆類(大豆など)は沸騰すると噴き出す危険性があるので約1/3の分量で。

ポイント3 蓋パッキンのチェック

蓋にパッキンをしっかり合わせ、本体に蓋をセットしたのを確認し、加熱してください。

ポイント4 食材・調味料のチェック

多量の油、カレー・シチューのルーなどの粘りの強いものは、ノズルや安全弁を詰まらせる原因になりますので、圧力を加えず調理してください。

ポイント5 加熱後チェック

蓋を開ける際は蒸気が抜けた事を確認してください。

Point

ワンダーシェフ 圧力鍋 (EB-155)

コード	容量	内径	深さ	底径	重さ	価格(税抜)
55332	15L	280mm	242mm	230mm	5.9kg	¥117,700 (¥107,000)
55333	10L	230mm	240mm	190mm	2.9kg	¥58,300 (¥53,000)
55334	8L	230mm	190mm	190mm	2.8kg	¥53,900 (¥49,000)



中段深さ115mm 水槽深さ100mm
一番下の段は水槽になります。



3段

2段

モモ 18-0プレス 角蒸器 (EB-918)

コード	サイズ	1段容量	価格(税抜)
55276	2段	27 cm	1 升 ¥19,800 (¥18,000)
55277	2段	29 cm	1.2升 ¥22,000 (¥20,000)
55278	3段	27 cm	1 升 ¥26,400 (¥24,000)
55279	3段	29 cm	1.2升 ¥28,600 (¥26,000)

※他材質・サイズの蒸器もあります。お問い合わせ下さい。



両手鍋・片手鍋・寸胴鍋

打ち出し加工で強度の低さをカバー、熱効率もUP!!

純度の高いAL1100-Pアルミ材を使用
フチ折り曲げ加工、プレス加工効果により
歪みや変形が少なく、板厚が均一で熱廻りにムラがありません。



蓋 (EB-162)

コード	内径	価格(税抜)
55274	30cm	¥4,400 (¥4,000)
55275	33cm	¥4,840 (¥4,400)
55270	36cm	¥5,280 (¥4,800)
55271	39cm	¥7,480 (¥6,800)
55272	42cm	¥9,460 (¥8,600)
55273	45cm	¥10,560 (¥9,600)

キングアルミ 打出 料理鍋(目盛付) (EB-160)

コード	内径	容量	外径	深さ	重さ	価格(税抜)
55264	30cm	8L	312 mm	135 mm	1.0kg	¥9,240 (¥8,400)
55265	33cm	11L	343 mm	150 mm	1.3kg	¥10,120 (¥9,200)
55260	36cm	13L	374 mm	165 mm	1.5kg	¥12,540 (¥11,400)
55261	39cm	16L	405 mm	175 mm	2.0kg	¥14,850 (¥13,500)
55262	42cm	19L	434 mm	185 mm	2.3kg	¥18,040 (¥16,400)
55263	45cm	23L	465 mm	200 mm	2.8kg	¥21,340 (¥19,400)

軽快感があり、使い勝手がよく、
耐食性もあります。

熱伝導が良いので、弱火で長時間煮込むものに最適です。

ロングセラー商品!!



※42cm・45cmは、取手部分に樹脂が付いておりません。

実用鍋しゅう酸アルマイト (OH-66)

コード	内径	容量	深さ	重さ	価格(税抜)
55148	24 cm	4.5L	105mm	0.5kg	¥6,050 (¥5,500)
55146	28 cm	7.6L	130mm	0.8kg	¥8,250 (¥7,500)
55145	30 cm	9.0L	135mm	0.9kg	¥9,460 (¥8,600)
55140	33 cm	13.0L	155mm	1.1kg	¥10,450 (¥9,500)
55141	36 cm	16.0L	170mm	1.5kg	¥16,720 (¥15,200)
55142	40 cm	21.0L	195mm	1.8kg	¥21,780 (¥19,800)
55143	42 cm	27.0L	210mm	2.3kg	¥36,465 (¥33,150)
55144	45 cm	34.0L	227mm	3.9kg	¥45,188 (¥41,080)

さびにくく保温性に優れています。



両手鍋

片手鍋

18-0ステンレスで鋼モリブデン入り・チタン添加されているため、18-8ステンレスよりも耐食性があり厚板仕様で保温性にも優れています。

実用鍋モリブデン (EB-163)

コード	内径	容量	深さ	重さ	価格(税抜)
55116	24 cm	5.3L	120 mm	1.6kg	¥9,020 (¥8,200)
55124	27 cm	7.2L	130 mm	2.0kg	¥10,230 (¥9,300)
55118	30 cm	9.3L	135 mm	2.2kg	¥12,650 (¥11,500)
55119	33 cm	11.9L	140 mm	2.7kg	¥15,180 (¥13,800)
55120	36 cm	15.5L	155 mm	3.1kg	¥17,050 (¥15,500)
55126	16 cm	1.8L	95 mm	0.8kg	¥5,720 (¥5,200)
55121	18 cm	2.6L	105 mm	1.0kg	¥6,050 (¥5,500)
55122	20 cm	3.3L	110 mm	1.2kg	¥6,710 (¥6,100)

PRO CHEF

アルミ業務用鍋シリーズ

プロシェフアルミ鍋シリーズの特長は、しっかりとした余裕の板厚!!

アルミは熱伝導に優れており、鍋全体からじっくり加熱されます。内部の温度差が少なく、スープづくりに適しています。板厚が厚いほど熱が分散してコゲつきにくくなります。



アルミ プロシェフ 半寸胴鍋(目盛付) (EB-113)

コード	内径	容量	深さ	重さ	板厚	価格(税抜)
55055	30cm	15L	200mm	2.6kg	3.2mm	¥14,245 (¥12,950)
55050	33cm	18L	210mm	3.2kg	3.2mm	¥16,885 (¥15,350)
55051	36cm	23L	230mm	3.9kg	3.4mm	¥20,460 (¥18,600)
55052	39cm	28L	240mm	4.9kg	3.6mm	¥24,365 (¥22,150)



アルミ プロシェフ 寸胴鍋(目盛付) (EB-113)

コード	内径	容量	深さ	重さ	板厚	価格(税抜)
55044	30cm	20L	300mm	3.8kg	3.2mm	¥17,875 (¥16,250)
55045	33cm	27L	330mm	4.2kg	3.2mm	¥21,450 (¥19,500)
55040	36cm	35L	360mm	5.2kg	3.4mm	¥26,345 (¥23,950)
55041	39cm	45L	390mm	6.8kg	3.6mm	¥31,350 (¥28,500)

PRO CHEF 18-8 IH 鍋シリーズ

200V電磁調理器対応、底部三層銅、計量メモリ付。持ちやすい大型ハンドルなど、基本性能充実の普及モデル。内面/ンスティック加工品は洗浄やメンテナンスにかかる労力を軽減してくれます。リーズナブルな価格も魅力のひとつです。



耐震性に優れた18-8ステンレス
熱伝導に優れたアルミニウム
電磁調理器対応の18-0ステンレス

中層のアルミは熱伝導が良く(ステンレスの約13倍)、鍋底に均一に伝えます。そのため熱ムラがなく加熱もスムーズで、コゲつきも防ぎます。

IH 対応



IH 対応

18-8 プロシェフ IH 寸胴鍋(蓋無) (目盛付) (EB-95)

コード	内径	容量	深さ	重さ	価格(税抜)
55340	30cm	21.2L	300mm	4.2kg	¥28,270 (¥25,700)
55341	32cm	25.7L	320mm	4.8kg	¥32,780 (¥29,800)
55342	34cm	30.8L	340mm	5.3kg	¥36,630 (¥33,300)
55343	36cm	36.6L	360mm	6.1kg	¥40,480 (¥36,800)

18-8 プロシェフ IH 浅型 片手鍋(蓋無) (目盛付) (EB-96)

コード	内径	容量	深さ	重さ	価格(税抜)
55360	16 cm	1.2L	60 mm	0.7kg	¥5,610 (¥5,100)
55361	18 cm	1.6L	65 mm	0.9kg	¥6,380 (¥5,800)
55362	20 cm	2.2L	70 mm	1.0kg	¥7,370 (¥6,700)
55363	22 cm	2.8L	75 mm	1.3kg	¥8,800 (¥8,000)

18-8 プロシェフ 蓋 (EB-96)

コード	内径	価格(税抜)
55373	22 cm	¥2,970 (¥2,700)
55374	24 cm	¥3,410 (¥3,100)
55375	26 cm	¥3,740 (¥3,400)
55382	28 cm	¥4,180 (¥3,800)
55376	30 cm	¥5,390 (¥4,900)
55377	32 cm	¥5,720 (¥5,200)
55378	34 cm	¥6,160 (¥5,600)
55379	36 cm	¥6,600 (¥6,000)

変形に強い厚板仕様です。
表面はアルマイト皮膜化工を施しており、
腐食しにくく耐食性に優れています。



折れにくいパイプ ハンドルカン付
煮物や具材を移し やすい丸型
便利な目盛り付



和の職人 深型ゆきひら鍋(目盛り付) (TA)

コード	内径	容量	深さ	板厚	重さ	価格(税抜)
55446	14 cm	0.7L	57 mm	1.7 mm	210g	¥2,090 (¥1,900)
55447	16 cm	1.3L	73 mm	2.2 mm	210g	¥2,750 (¥2,500)
55448	18 cm	1.8L	83 mm	2.2 mm	425g	¥3,080 (¥2,800)
55449	20 cm	2.4L	87 mm	2.2 mm	475g	¥3,410 (¥3,100)
55450	22 cm	3.1L	95 mm	2.2 mm	545g	¥3,740 (¥3,400)
55451	24 cm	3.8L	98 mm	2.2 mm	625g	¥4,070 (¥3,700)
55329	親子鍋17cm	33 mm	1.5 mm	180g	¥1,760 (¥1,600)	

■親子鍋のサイズ: φ172×223×H188mm

和の職人 深型ゆきひら鍋用 木柄 (TA)

コード	大きさ	価格(税抜)
55398	小 14cm用	¥418 (¥380)
55399	大 16~24cm用	¥462 (¥420)



親子鍋用

和の職人 ゆきひら兼用蓋 (TA)

コード	大きさ	重さ	価格(税抜)
55390	16・18・20cm用	120g	¥1,430 (¥1,300)
55391	22・24cm用	180g	¥1,760 (¥1,600)
55392	親子鍋17cm用	90g	¥1,100 (¥1,000)

変色しにくく腐食に強いアルマイト加工。
ハンドル金具と本体を一体化させた安全構造。



日本製 (鍋のみ)

ステンレスIHゆきひら鍋 (TA)

コード	内径	容量	深さ	重さ	価格(税抜)
55104	18cm	1.6L	80mm	550g	¥4,070 (¥3,700)
55105	20cm	2.5L	85mm	640g	¥4,400 (¥4,000)
55106	22cm	2.8L	85mm	720g	¥4,730 (¥4,300)

■板厚: 1mm

ステンレスIHゆきひら鍋用 木柄 (TA)

コード	価格(税抜)
55394	¥550 (¥500)



強化ガラス蓋 (TA)

コード	価格(税抜)
55107	¥1,430 (¥1,300)
55108	¥1,540 (¥1,400)
55109	¥1,650 (¥1,500)

熱伝導の良い軟鉄を保温性と耐熱に優れた
18-10ステンレスでサンドイッチした素材です。



三層鋼 行平鍋(目盛り付) (EB-165)

コード	内径	深さ	重さ	価格(税抜)
55075	16 cm	70 mm	0.4kg	¥3,960 (¥3,600)
55076	18 cm	80 mm	0.5kg	¥4,180 (¥3,800)
55077	20 cm	84 mm	0.6kg	¥4,730 (¥4,300)
55078	22 cm	90 mm	0.7kg	¥5,390 (¥4,900)

匠技シリーズ

テフロン®プラチナプロ
高密度4層構造で
抜群の耐久性を実現



アルミ鋳物はここが違う!!

- 熱効率を考えた理想的な形状を実現。
- 熱によるフクレや変形がおきにくい。

匠技極 フライパン (EB)

コード	内径	深さ	重さ	価格(税抜)
55430	22 cm	48 mm	0.7kg	¥4,950 (¥4,500)
55431	24 cm	60 mm	0.8kg	¥5,500 (¥5,000)
55432	26 cm	60 mm	0.9kg	¥6,050 (¥5,500)
55433	28 cm	65 mm	1.0kg	¥6,930 (¥6,300)
55434	30 cm	65 mm	1.0kg	¥7,480 (¥6,800)
55435	32 cm	65 mm	1.1kg	¥8,030 (¥7,300)

■板厚: 4.0mm

匠技シリーズ

テフロン®プラチナプロ
高密度4層構造で
抜群の耐久性を実現



匠技極 玉子焼き (EB)

コード	内径	内寸	深さ	重さ	価格(税抜)
55185	15cm	155×155mm	30mm	0.6kg	¥5,500 (¥5,000)
55186	18cm	185×185mm	32mm	0.8kg	¥6,050 (¥5,500)
55187	21cm	215×215mm	38mm	1.0kg	¥6,600 (¥6,000)

■板厚: 4.0mm

熱効率の良い2層鋼。

ノンスティックコーティング
アルミニウム
SUS430(18-0 ステンレス)

ハンドルがステンレス
なのでそのままオープン
に入れて調理も可能です。



プロフェッショナル2PLY IHフライパン (EB-132)

コード	内径	深さ	底径	重さ	価格(税抜)
55423	18.5cm	42mm	140mm	0.5kg	¥4,620 (¥4,200)
55424	20cm	45mm	165mm	0.6kg	¥5,280 (¥4,800)
55420	22cm	47mm	165mm	0.7kg	¥6,050 (¥5,500)
55421	26cm	55mm	200mm	1.0kg	¥7,590 (¥6,900)
55422	30cm	60mm	235mm	1.2kg	¥9,570 (¥8,700)

■材質: アルミ・SUS430 ■板厚: 2.5mm

錆に強く、きめが細かくて油なじみが良い。

透明シリコン焼付塗装



SG マーク認定商品



鉄厚板ブルーテンパーフライパン (EB-127)

コード	内径	深さ	底径	板厚	重さ	価格(税抜)
55411	28cm	53mm	210mm	2.0mm	1.4kg	¥4,510 (¥4,100)
55412	30cm	55mm	225mm		1.6kg	¥5,280 (¥4,800)
55413	32cm	57mm	240mm		2.0kg	¥6,270 (¥5,700)
55415	34cm	60mm	250mm	2.3mm	2.3kg	¥7,260 (¥6,600)
55416	36cm	63mm	265mm		2.7kg	¥8,690 (¥7,900)

透明シリコン焼付塗装で
電磁プレートを汚しません。



IH鉄揚鍋 (MT-32)

コード	内径	深さ	容量	重さ	価格(税抜)
55400	24 cm	70 mm	2.9L	約1850g	¥7,150 (¥6,500)
55401	27 cm	73 mm	3.7L	約2250g	¥7,260 (¥6,600)
55402	30 cm	82 mm	5.0L	約2830g	¥8,140 (¥7,400)
55403	33 cm	86 mm	6.5L	約3250g	¥9,240 (¥8,400)
55404	36 cm	88 mm	8.2L	約3800g	¥12,100 (¥11,000)
55405	39 cm	92 mm	10.9L	約4600g	¥14,850 (¥13,500)
55406	42 cm	103 mm	13.2L	約5300g	¥17,050 (¥15,500)
55407	45 cm	120 mm	16.7L	約5900g	¥18,150 (¥16,500)
55408	51 cm	135 mm	22.4L	約7500g	¥39,600 (¥36,000)

■板厚: 3.2mm

バット・バット用アミ・バスケット



2枚取のみ手付です。



18-8 角バット (EB-651)

コード	枚取	外寸	価格(税抜)
58060	21	248×201×H38mm	¥1,562 (¥1,420)
58061	18	267×206×H40mm	¥1,738 (¥1,580)
58062	15	297×232×H50mm	¥2,024 (¥1,840)
58039	12	325×260×H53mm	¥2,332 (¥2,120)
58040	10	355×270×H63mm	¥2,706 (¥2,460)
58041	8	410×295×H67mm	¥3,454 (¥3,140)
58063	6	482×338×H80mm	¥4,906 (¥4,460)

18-8 角バット浅型 (EB-651)

コード	枚取	外寸	価格(税抜)
58071	21	248×200×H31 mm	¥1,386 (¥1,260)
58072	18	270×206×H35 mm	¥1,617 (¥1,470)
58006	15	300×230×H40 mm	¥1,925 (¥1,750)
58007	12	325×260×H40 mm	¥2,266 (¥2,060)
58008	10	355×270×H40 mm	¥2,497 (¥2,270)
58009	8	408×290×H40 mm	¥3,102 (¥2,820)
58073	6	482×338×H45 mm	¥4,367 (¥3,970)

18-8 角バット蓋 (EB-651)

コード	枚取	外寸	価格(税抜)
58065	21	255×208×H17mm	¥1,276 (¥1,160)
58066	18	275×214×H17mm	¥1,540 (¥1,400)
58067	15	303×239×H17mm	¥1,870 (¥1,700)
58043	12	331×263×H17mm	¥2,090 (¥1,900)
58044	10	362×276×H17mm	¥2,266 (¥2,060)
58045	8	417×301×H17mm	¥2,926 (¥2,660)
58068	6	488×342×H17mm	¥3,982 (¥3,620)



『18-8 角バット』と合わせてお使い頂けます。



補強付

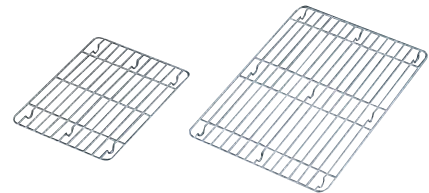

18-8 角バットアミ(補強付) (EB-651)

コード	枚取	外寸	価格(税抜)
58080	21	210×165×H11 mm	¥638 (¥580)
58081	18	230×170×H11 mm	¥715 (¥650)
58082	15	258×194×H11 mm	¥858 (¥780)
58083	12	285×213×H11 mm	¥1,100 (¥1,000)
58084	10	308×220×H11 mm	¥1,210 (¥1,100)
58085	8	360×243×H11 mm	¥1,408 (¥1,280)
58086	6	425×280×H11 mm	¥1,727 (¥1,570)

18-8 ピシャット 深型 (EB-454)

コード	枚取	外寸	価格(税抜)
60060	21	247×203×H37 mm	¥2,420 (¥2,200)
60061	18	270×207×H45 mm	¥2,640 (¥2,400)
60062	15	297×232×H50 mm	¥2,860 (¥2,600)
60063	12	323×255×H50 mm	¥3,300 (¥3,000)
60064	10	350×270×H56 mm	¥3,520 (¥3,200)

保管庫への小物収納に便利です。

※塩素系の洗剤や薬品では錆が発生する可能性が高いのでご注意ください。



深型



浅型



深型



浅型

18-8 クリーンバスケットA型 深型・浅型 (EB-2152)

コード	サイズ	価格(税抜)
59200	小 340×290×H150mm	¥9,350 (¥8,500)
59201	中 370×315×H150mm	¥10,230 (¥9,300)
59202	大 395×350×H150mm	¥13,200 (¥12,000)
59203	小 340×290×H100mm	¥8,250 (¥7,500)
59204	中 370×315×H100mm	¥9,350 (¥8,500)
59205	大 395×350×H100mm	¥11,550 (¥10,500)

18-8 クリーンバスケットB型 深型・浅型 (EB-2152)

コード	サイズ	価格(税抜)
59206	小 340×290×H150mm	¥9,350 (¥8,500)
59207	中 370×315×H150mm	¥10,230 (¥9,300)
59208	大 395×350×H150mm	¥13,200 (¥12,000)
59209	小 340×290×H100mm	¥8,250 (¥7,500)
59210	中 370×315×H100mm	¥9,350 (¥8,500)
59211	大 395×350×H100mm	¥11,550 (¥10,500)

茹で物、麺類の湯がきに便利!



※鍋は別売です。

料理鍋用揚げザル(手付) (EB-160)

コード	内径	深さ	価格(税抜)
60080	33cm用 310mm	120mm	¥10,010 (¥9,100)
60082	39cm用 370mm	140mm	¥13,970 (¥12,700)
60083	42cm用 400mm	150mm	¥17,050 (¥15,500)
60084	45cm用 430mm	160mm	¥20,020 (¥18,200)

テフロン加工により、もち米がくっつきません。



テフロンペンリネット (EN-705)

コード	サイズ	価格(税抜)
60303	大(5升用) 1000×1000mm	¥3,520 (¥3,200)
60304	中(4升用) 850×850mm	¥3,300 (¥3,000)
60305	小(3升用) 700×700mm	¥2,970 (¥2,700)

■耐熱温度：250℃

業務用では最もポピュラーな耐腐食性の18-8ステンレス製です。



18-8 ミキシングボール (EB-433)

コード	内径	深さ	容量	価格(税抜)
59000	18cm	72mm	1.3L	¥1,760 (¥1,600)
59001	21cm	82mm	2.0L	¥2,200 (¥2,000)
59002	24cm	94mm	3.0L	¥2,750 (¥2,500)
59003	27cm	105mm	4.2L	¥3,960 (¥3,600)
59004	30cm	116mm	5.7L	¥4,950 (¥4,500)
59005	33cm	127mm	7.5L	¥5,940 (¥5,400)
59006	36cm	138mm	9.5L	¥7,370 (¥6,700)
59007	39cm	150mm	11.0L	¥8,360 (¥7,600)



18-0 ボール蓋 (MT-91)

コード	内径	価格(税抜)
59041	18cm用	¥1,815 (¥1,650)
59042	21cm用	¥2,035 (¥1,850)
59043	24cm用	¥2,310 (¥2,100)
59044	27cm用	¥2,640 (¥2,400)
59045	30cm用	¥2,970 (¥2,700)
59046	33cm用	¥3,520 (¥3,200)
59047	36cm用	¥3,850 (¥3,500)
59048	39cm用	¥4,400 (¥4,000)

洗米に最適です。



BK 18-8 亀ザル (EB-451)

コード	サイズ	外寸	価格(税抜)
60020	3升	445×380×H145 mm	¥7,480 (¥6,800)
60021	5升	480×470×H180 mm	¥9,020 (¥8,200)
60022	8升	530×520×H185 mm	¥10,780 (¥9,800)
60023	12升	605×575×H200 mm	¥13,420 (¥12,200)

■13メッシュ



UK 18-8 パンチング水切ザル (EB-447)

コード	内径	高さ	価格(税抜)
60030	18cm	90 mm	¥6,545 (¥5,950)
60031	21cm	107 mm	¥7,150 (¥6,500)
60032	24cm	110 mm	¥8,250 (¥7,500)
60033	27cm	118 mm	¥10,406 (¥9,460)
60034	30cm	133 mm	¥11,990 (¥10,900)

■穴径:2.2mm



UK 18-8 パンチング浅型ザル (EB-447)

コード	内径	高さ	価格(税抜)
60040	33cm	147 mm	¥16,390 (¥14,900)
60041	35cm	156 mm	¥18,810 (¥17,100)
60042	37.5cm	163 mm	¥21,780 (¥19,800)
60043	40cm	170 mm	¥24,860 (¥22,600)
60044	43cm	176 mm	¥27,280 (¥24,800)

■穴径:2.2mm

4色カラーで使い分け可能です。



アシスト 抗菌カラー角ざる深型 (MT-104)

コード	外寸	価格(税抜)
60051	深1型 355×480×H165 mm	¥1,848 (¥1,680)
60052	深2型 295×390×H130 mm	¥1,177 (¥1,070)
60053	深3型 230×300×H105 mm	¥660 (¥600)

■材質:ポリプロピレン

変形を防ぎ、耐久性のある扱いやすいザルです。

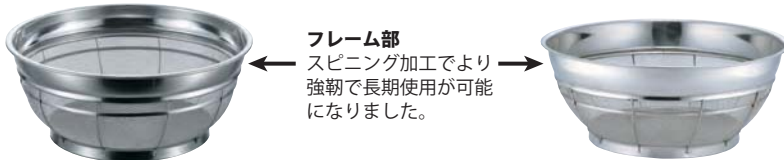

BK 18-8 F型ザル普通目 (EB-445)

コード	内径	高さ	価格(税抜)
60006	18cm	95 mm	¥1,650 (¥1,500)
60004	20cm	103 mm	¥1,749 (¥1,590)
60005	22.5cm	117 mm	¥2,134 (¥1,940)
60000	25cm	121 mm	¥2,805 (¥2,550)
60001	27.5cm	132 mm	¥3,388 (¥3,080)
60002	30cm	131 mm	¥3,630 (¥3,300)
60003	33cm	131 mm	¥3,795 (¥3,450)

■14メッシュ

BK 18-8 浅型ザル普通目 (EB-445)

コード	内径	高さ	価格(税抜)
60010	35cm	163 mm	¥5,126 (¥4,660)
60011	37.5cm	176 mm	¥5,775 (¥5,250)
60012	40cm	187 mm	¥6,468 (¥5,880)
60013	43cm	196 mm	¥7,744 (¥7,040)
60014	46cm	206 mm	¥8,426 (¥7,660)
60015	50cm	227 mm	¥9,680 (¥8,800)

■11メッシュ

水切れの良い網目設計が好評で、小魚・海藻類の洗い籠や仕分け用として最適です。



キッチンバスケット 深型 (EB-454)

コード	外寸	価格(税抜)
60090	大 489×362×H180 mm	¥1,892 (¥1,720)
60091	中 418×316×H160 mm	¥1,518 (¥1,380)
60092	小 366×272×H135 mm	¥1,155 (¥1,050)

■材質:ポリプロピレン

クルッと回してシャキッと水切り!

透明度の高いスチロール製の本体で、中がよく見えます。



バリバリサラダ (EB-460)

コード	サイズ	容量	価格(税抜)
60501	M φ220×H170 mm	4.4L	¥1,870 (¥1,700)
60502	ジャンボ φ307×H235 mm	9.6L	¥4,510 (¥4,100)

■材質:フタ・バスケット/ポリプロピレン 本体透明部/スチロール樹脂 ハンドル内ネジ/ステンレス



ジャンボ

衝撃に強く、軽くてとても扱いやすい!!



イケダ DX丸ザル (ブルー) (EB-449)

コード	型式	内径	外径	深さ	高さ	価格(税抜)
60201	#470	430mm	470mm	150mm	160mm	¥2,640 (¥2,400)
60202	#420	382mm	420mm	135mm	145mm	¥2,035 (¥1,850)
60203	0号	338mm	360mm	123mm	130mm	¥1,034 (¥940)
60204	1号	300mm	330mm	109mm	115mm	¥803 (¥730)
60205	2号	265mm	290mm	97mm	100mm	¥638 (¥580)
60206	3号	233mm	260mm	85mm	90mm	¥539 (¥490)

■材質:ポリプロピレン



目つまりにくい構造



両サイドからの衝撃にも強い

かす揚げ・お玉・水杓子

金網端を板金で巻き締めし、中に全周芯金を入れてあるので、使用中に網が切れたり、外れたりしにくい構造になっています。



総ステンレスのみそこしです。
鍋にひっかけられるフックが付いているので、昆布やかつおぶし、煮干しを入れて出汁をとるのにも便利です。

18-8 共柄万能こしセット(レンゲ付) (EB-600)

コード		A	B	C	価格(税抜)
62111	小	90mm	80mm	140mm	¥1,540(¥1,400)
62110	大	130mm	90mm	150mm	¥1,870(¥1,700)

■16メッシュ・引掛付 ■レンゲ材質:18-0ステンレス

18-8 強力丸かす揚 (EB-900)

コード		A	B	タイプ	価格(税抜)
62113	小	135mm	230mm	細目(32メッシュ)	¥1,210(¥1,100)
62114				荒目(14メッシュ)	
62115	中	155mm	250mm	細目(32メッシュ)	¥1,320(¥1,200)
62119				荒目(14メッシュ)	
62116	大	180mm	260mm	細目(32メッシュ)	¥1,650(¥1,500)
62236				荒目(14メッシュ)	
62237	特大	210mm	295mm	細目(32メッシュ)	¥2,805(¥2,550)
62117				中目(24メッシュ)	
62238				荒目(10メッシュ)	

■小・中・大は極細目(50メッシュ)もあります。お問い合わせください。

■網目の単位「メッシュ」について

網の目を表現する方法で、1インチ(2.54cm)の幅にある網の目の数を表現しています。

例えば14メッシュであれば、1インチ内に網の目が14個あるということになります。メッシュは数字が大きほど目が細かく、数字が小さいほど目が粗くなります。

※目の粗さの表現に関しては、各メーカーで異なります。

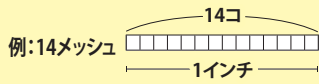

18-8 パイプ柄 小判型 プロすいう (EB-592)

コード		A	B	C	重さ	価格(税抜)
62155	特大	280mm	250mm	345mm	515g	¥6,710(¥6,100)
62156	大	255mm	220mm	345mm	480g	¥6,050(¥5,500)
62157	中	220mm	190mm	250mm	335g	¥4,950(¥4,500)
62158	小	190mm	160mm	250mm	295g	¥4,565(¥4,150)

■6.5メッシュ



継ぎ目や部品を一切使用しない安心・清潔の一体構造。



従来品の汚れが溜まりやすいエンボスやリベットを無くした完全一体型。



フック付、無し選べます。
18-8ステンレス、ミラー仕上げ。

ののじ 18-8 お玉 (EB-570)

コード	型式	サイズ	容量	価格(税抜)
62060	フック付	LB-FS001 φ90×290mm	80cc	¥2,090(¥1,900)
62061	フック付	LB-FS010 φ91×295mm	100cc	¥2,310(¥2,100)
62062	フック無	LB-NS001 φ90×290mm	80cc	¥2,090(¥1,900)
62063	フック無	LB-NS010 φ91×295mm	100cc	¥2,310(¥2,100)

継ぎ目や部品を一切使用しない安心・清潔の一体構造。



18-0 杓子 (EB-537)

コード		サイズ	容量	価格(税抜)
62601	カギ付	7cm φ70×140mm	40cc	¥418(¥380)
62602		8.2cm φ82×155mm	60cc	¥484(¥440)
62603		8.5cm φ85×184mm	70cc	¥550(¥500)
62604		9.2cm φ92×184mm	90cc	¥660(¥600)
62607	カギ無	7cm φ70×140mm	40cc	¥418(¥380)
62608		8.2cm φ82×155mm	60cc	¥484(¥440)
62609		8.5cm φ85×184mm	70cc	¥550(¥500)
62610		9.2cm φ92×184mm	90cc	¥660(¥600)

ビス留めなしで衛生的。
板厚2mmで丈夫です。

オールステンレスで衛生的!!
柄の部分は溶接されているので
異物混入の心配もありません。

表面に付着した大腸菌、黄色ブドウ球菌等に、
優れた抗菌作用。柄がポリプロピレンなので
水が染みません。

溶接フラット仕上げ



18-10 HACCPレードル (EB-533)

コード	容量	サイズ	価格(税抜)
62040	60cc	φ58×230mm	¥1,375(¥1,250)
62041	90cc	φ74×255mm	¥1,595(¥1,450)
62043	120cc	φ80×265mm	¥1,595(¥1,450)
62044	150cc	φ85×280mm	¥1,650(¥1,500)
62045	180cc	φ95×280mm	¥1,980(¥1,800)

ステンレス柄 水杓子(目盛付) (EB-634)

コード	柄の長さ	容量	価格(税抜)
62012	12cm	362mm 500cc	¥11,220(¥10,200)
62013	13cm	365mm 800cc	¥13,200(¥12,000)
62014	14cm	365mm 1000cc	¥14,190(¥12,900)
62015	16cm	365mm 1400cc	¥15,510(¥14,100)

18-8 抗菌水杓子(目盛付) (MT-195)

コード	直径×高さ	柄の長さ	容量	価格(税抜)
62176	10cm 100×48mm	340mm	300cc	¥3,410(¥3,100)
62177	12cm 120×54mm		500cc	¥4,015(¥3,650)
62178	14cm 140×68mm	345mm	1000cc	¥4,565(¥4,150)
62179	16cm 160×75mm		1400cc	¥5,170(¥4,700)



木芯入りハイテック・スパテラ 攪拌調理用。
衛生的な樹脂製。



■調理時耐熱温度:130℃

ハイテック・スパテラ丸 SPO (EB-635)



コード	型式	サイズ	価格(税抜)
62820	SPO-30	300×91mm	¥9,790 (¥8,900)
62821	SPO-40	400×111mm	¥11,110 (¥10,100)
62822	SPO-50	500×124mm	¥12,760 (¥11,600)
62823	SPO-60	600×137mm	¥15,400 (¥14,000)
62824	SPO-75	750×150mm	¥20,130 (¥18,300)
62825	SPO-90	900×163mm	¥24,860 (¥22,600)

※SPO-30は木芯は入っておりません。

フッ素樹脂に次ぐ優れた離型性。
食品がくっつきにくく作業性に優れています。



■耐熱温度:200℃

抗菌耐熱 丸スパテル(TPX樹脂) (EB-603)



コード	サイズ	幅	重さ	価格(税抜)
62860	295mm	90mm	95g	¥1,386 (¥1,260)
62861	360mm	113mm	176g	¥2,365 (¥2,150)
62862	440mm	118mm	216g	¥3,003 (¥2,730)
62863	500mm	125mm	280g	¥3,575 (¥3,250)

Wエンボス加工でごはんがつきにくい。



大きな凸凹の上に小さな凸凹が施されています。食器洗い乾燥機 OK!



■耐熱温度:120℃

マジックしゃもじ (EB-604)

コード	サイズ	幅	価格(税抜)
62834	19cm	70mm	¥385 (¥350)
62833	21cm	71mm	¥605 (¥550)
62832	24cm	75mm	¥847 (¥770)
62831	30cm	93mm	¥1,100 (¥1,000)
62830	36cm	95mm	¥1,595 (¥1,450)

※19cmはひっかけの穴はついておりません

先端がシリコンで焦げにくく滑りにくい!



色をご指定下さい

〈カラー〉
ココアブラウン
パブリカレッド
ベイビーブルー
アボガドグリーン

シリコンコンビ菜箸

コード	全長	価格(税抜)
51804	300mm	¥990 (¥900)

■耐熱温度:本体200℃/先端300℃

手元は刀彫なので持ちやすく
箸先は筋を入れてすべり止め仕様。



色をご指定下さい

〈カラー〉朱面
墨味

積層菜箸 (EB-619)

コード	全長	価格(税抜)
51801	325mm	¥1,540 (¥1,400)

■材質:真樺(マカンバ)/国産

先端滑り止め加工付き!



PPS樹脂菜箸 黒 (EB-619)

コード	全長	価格(税抜)
51806	300mm	¥990 (¥900)

■耐熱温度:260℃



18-8 バタービーター (EB-567)

コード	型式	全長	価格(税抜)
62070	9981-144	305mm	¥1,760 (¥1,600)



18-8 穴明ターナー (EB-567)

コード	型式	全長	価格(税抜)
62071	087-0092	330mm	¥1,650 (¥1,500)



シリコンモノクリーナー (EB-555)

コード	型式	全長	価格(税抜)
62850	B-011	60×255mm	¥1,760 (¥1,600)

■耐熱温度:-20~260℃



18-8 共柄 泡立 (EB-559)

コード	サイズ	価格(税抜)
62090	24cm	¥1,150 (¥1,045)
62091	27cm	¥1,210 (¥1,100)
62092	30cm	¥1,271 (¥1,155)
62093	33cm	¥1,694 (¥1,540)
62094	36cm	¥1,936 (¥1,760)
62095	40cm	¥2,118 (¥1,925)

オールステンレスで
衛生的です。



18-8 パイプ柄ポテトマッシャー (EB-507)

コード	サイズ	価格(税抜)
62081	小 φ80×305mm	¥4,400 (¥4,000)
62080	大 φ100×335mm	¥4,620 (¥4,200)

■穴のサイズ:8×8

つぶす・混ぜるがこれ1本でOK!
洗いやすい一体型仕様。



つぶす 混ぜる



TS 18-8 ミニマッシャー (EB-507)

コード	サイズ	価格(税抜)
62870	47×43×H165mm	¥1,067 (¥970)

■穴のサイズ:5×5

従来の木製や樹脂製めん棒の問題点を解決した画期的なめん棒!!

HACCP 対応

熱風	煮沸	熱湯	食洗機	漂白剤	紫外線
90℃ 90分	5分迄	OK	90℃	酵素系 塩素系 OK	OK



樹脂製で衛生的

木製で起こり得たササクレや割れ等の問題を解決。異物混入対策としても使用可能。黒カビ発生の心配もありません。

加熱殺菌に対応

煮沸消毒・熱風消毒保管庫・食洗機に対応。木芯入り構造のため、反り・変形に強い。

アレルギー対策としてもおすすめ

各サイズ4つのカラーバリエーションで食材ごとや使用する場所等での使い分け管理が徹底できます。

色をご指定下さい

〈カラー〉ピンク
イエロー
グリーン
ブルー

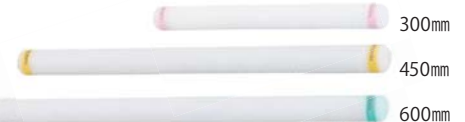

カラーめん棒 (EN-1131)

コード	品番	長さ	径	重さ	価格(税抜)
62146	CMB30-300	300mm	30φ	95g	¥8,800 (¥8,000)
62147	CMB30-450	450mm	30φ	176g	¥10,230 (¥9,300)
62148	CMB30-600	600mm	30φ	216g	¥11,550 (¥10,500)

■材質:ポリエチレン・木芯

フライパンや食器類を傷つけないナイロン樹脂製。

フラットなハンドルは洗いやすく衛生的で食品も崩れにくい。食材別に色分け出来ます。グラスファイバー配合で耐熱効果UP!

- 材質:樹脂部/66ナイロン(抗菌・ガラス繊維入)
金属部/13-0ステンレス(ミニは18-0ステンレス)
- 耐熱温度:270℃(ミニは240℃)
- 食器洗浄機対応
- 日本製



レッド イエロー ブラック

色をご指定下さい

抗菌耐熱カラートング (EB-575)

コード	全長	価格(税抜)
62276	大 300mm	¥1,705 (¥1,550)
62277	中 250mm	¥1,430 (¥1,300)
62278	小 200mm	¥1,155 (¥1,050)
62279	ミニ 180mm	¥990 (¥900)

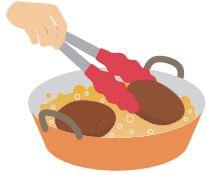

ののし® 縫ぎ目やリベット、バネなどの部品を一切使用しない安心・清潔の一体構造。



刃先なめらか バネ不使用一体構造 つかみやすい幅広グリップ 背部で壊れやすい料理も

18-0 UDトング (EB-585)

コード	型式	サイズ	価格(税抜)
62057	レリッシュトング 両爪型 LTG-S06	147×43mm	¥1,100 (¥1,000)
62052	パスタトング 両爪型 LTG-S02	255×60mm	¥3,850 (¥3,500)
62055	パントング 大 PTG-S02	270×55mm	¥2,200 (¥2,000)

天ぶらが滑らないように先端部分がギザギザに。簡単に天ぶらをはさんであげることが出来ます。

天プラトング (EB-580)

コード	全長	価格(税抜)
62053	235mm	¥528 (¥480)
62054	300mm	¥715 (¥650)



EBM 18-0 万能トング (EB-574)

コード	高さ	価格(税抜)
62240	大 400mm	¥660 (¥600)
62241	中 300mm	¥550 (¥500)
62242	小 240mm	¥385 (¥350)
62243	ミニ 180mm	¥330 (¥300)

■板厚:0.4mm

アイスクリームだけでなく、ポテトサラダ等の盛り付けにも。



UK18-8 アイスクリームディッシャー (EB-508)

コード	容量	価格(税抜)
62872	25cc	¥3,410 (¥3,100)
62873	35cc	
62874	50cc	
62875	60cc	
62876	80cc	

斜めに食材をセットでき、水がよく切れます。



スーパーおろし器 (EB-526)

コード	サイズ	価格(税抜)
62185	190×113×H63mm	¥3,520 (¥3,200)

■材質:刃部/18-8ステンレス・受皿/ポリプロピレン
滑り止め/エラストマー樹脂



18-8 口付 計量水マス (EB-463)

コード	容量	サイズ	価格(税抜)
62030	200cc	φ63×H62mm	¥1,496 (¥1,360)
62031	500cc	φ92×H90mm	¥1,958 (¥1,780)
62032	1L	φ110×H108mm	¥2,464 (¥2,240)

18-8 オイルポット (EB-905)

コード	容量	サイズ	価格(税抜)
62024	2L	φ140×H140mm	¥7,700 (¥7,000)
62025	3L	φ160×H160mm	¥9,680 (¥8,800)
62026	5L	φ188×H205mm	¥13,200 (¥12,000)

■アミ目:φ0.22×30メッシュ

モリブデン角型キッチンポット(目盛付) (EB-643)

コード	容量	サイズ	価格(税抜)
62020	1.1L	105×105×H105mm	¥6,820 (¥6,200)
62021	1.6L	120×120×H120mm	¥8,030 (¥7,300)
62022	2.3L	135×135×H135mm	¥9,350 (¥8,500)
62023	3.1L	150×150×H150mm	¥11,330 (¥10,300)

■材質:モリブデン

上から見るだけで計量できます。

ひな祭り・誕生会などの行事食に!!

配膳盆にオススメ!ロングセラー商品です。



目盛が2色で調味料が量りやすい。

従来の内側の凹凸がなくなり洗いやすい。

目盛はml、CUP、合(お米)、g表示

KHS

上から量れる洗いやすい計量カップ DH-7364 (EN-519)

コード	容量	サイズ	価格(税抜)
62029	600ml	100×190×H112mm	¥1,320 (¥1,200)

■材質:本体/AS樹脂 グリップ部/ポリプロピレン、熱可塑性エラストマー
■最小目盛:50ml



さわら飯台 (EB-913)

コード	サイズ	容量	価格(税抜)
62130	42cm	1.5升	¥14,850 (¥13,500)
62131	45cm	2升	¥22,000 (¥20,000)
62132	48cm	2.5升	¥24,200 (¥22,000)
62133	54cm	3升	¥34,100 (¥31,000)

※手作りの為、サイズに若干の誤差が生じます。ご了承ください。

アルマイト 脇取盆 (EB-1297)

コード	サイズ(外寸)	価格(税抜)
62253	小 460×305×H25mm	¥5,720 (¥5,200)
62252	中 500×330×H27mm	¥6,380 (¥5,800)
62251	大 535×340×H27mm	¥7,480 (¥6,800)
62250	特大 580×385×H30mm	¥8,360 (¥7,600)



下処理時の色分け管理にも対応。



レッド ブルー グリーン イエロー

TKG
キッチンバサミ (EN-583)

コード	カラー	価格(税抜)
62125	レッド	¥1,430 (¥1,300)
62126	ブルー	
62127	グリーン	
62128	イエロー	
62129	ブラック	

ブラック
■サイズ: 20cm
■材質: 刃部/ステンレス刃物鋼
柄部/PP樹脂(耐熱100℃)
TRV樹脂(耐熱120℃)



TKG
オールステンレスキッチンバサミ (EN-584)

コード	価格(税抜)
62097	¥2,420 (¥2,200)

■サイズ: 19cm
■材質: ステンレス鋼

みまつ
キッチン鋏 リムープ (EB-481)

コード	価格(税抜)
62009	¥3,630 (¥3,300)

■サイズ: 20.5cm
■材質: 刃/ステンレス鋼
ハンドル/亜鉛ダイカスト

世界中のプロ愛用品です。

平刃・くし刃(細目・中目・荒目)が付属しております。切れなくなったら替刃交換可能。ボールやバットにひっかけられます。



スーパーベンリナー No.95

ベンリナー No.64

平刃: スライス
細目: 刺身のつま・けん
中目: 人参・ごぼう・きゅうりの千切り
荒目: 太めの千切り

スーパーベンリナー No.95 (EB-424)

コード	本体	価格(税抜)
62082	本体	¥6,710 (¥6,100)
62083	平刃	¥1,595 (¥1,450)
62084	替刃	¥1,265 (¥1,150)
62085	くし刃	¥946 (¥860)
62086	刃	¥803 (¥730)

■サイズ: 365×130×H50mm
■厚み調整: 0.5~8mmまで

ベンリナー No.64 (EB-424)

コード	本体	価格(税抜)
62108	本体	¥4,180 (¥3,800)
62109	平刃穴あき	¥1,100 (¥1,000)
62187	替刃	¥1,012 (¥920)
62188	くし刃	¥880 (¥800)
62189	刃	¥748 (¥680)

■サイズ: 323×92×H35mm
■厚み調整: 0.5~5mmまで

野菜のまるみに合わせたカーブ刃を使用!

キャベツの千切り等下ごしらえがスピードアップ。



味わい食房
カーブピーラー ACP-695 (EB-490)

コード	価格(税抜)
62073	¥1,320 (¥1,200)

■材質: 本体/18-8ステンレス
刃部/ステンレス刃物鋼
■サイズ: 120×70×H12mm

味わい食房
ワイドピーラー AWP-609 (EB-492)

コード	価格(税抜)
62180	¥1,430 (¥1,300)

■材質: 本体/18-8ステンレス
刃部/ステンレス刃物鋼
■サイズ: 147×95×H11mm

りんごや梨が簡単に8等分できます。



■材質: 本体/18-8ステンレス
刃部/301ステンレス鋼
プロテクター/ポリプロピレン樹脂
■耐熱温度: 120℃
■サイズ: 244×148×H60mm

ジャンボ
アップルカッター 002-732 (EB-420)

コード	価格(税抜)
62224	¥5,280 (¥4,800)

※対応サイズφ120mmまで

ハンドルを回すだけで簡単・手軽に皮むきが可能。



■材質: 本体/SAN、ギア/PP、刃/ステンレス鋼
■サイズ: 240×113×H170mm

GS
アップルピーラー 10239 (EB-422)

コード	価格(税抜)
62221	¥4,400 (¥4,000)

【替え刃1つ付】

※部品の取り寄せは出来ません。

テーブルにセットできる頑丈で回転がスムーズな皮むき機。



梨・リンゴ等(φ55~115mm)の
大小にマッチし、刃は特殊鋼を使用

りんご皮むき機 IS-310 (IS)

コード	価格(税抜)
62232	¥25,080 (¥22,800)

■材質: 鋳物(クロームメッキ)
■サイズ: 140×130×H240mm
※固定出来る板の厚さは20~35mmです。

片手でしっかり握れて力が入りやすい形状。



缶切り 栓抜き こじあげ
18-0 ガンジー缶切 (EB-477)

コード	価格(税抜)
62078	¥1,320 (¥1,200)

■材質: 18-0ステンレス
■サイズ: 110×75mm

容器の洗浄不要で、検食作業が簡単な使い捨てタイプです。

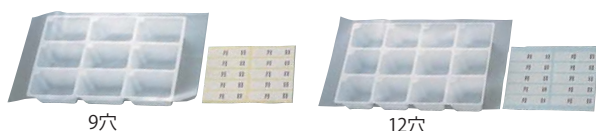

使い捨て検食容器トレーセット100枚入 (EB-689)

コード	タイプ	サイズ	中子容量	価格(税抜)
48110	9穴	200×133×H30mm	60ml	¥6,050 (¥5,500)
48111	12穴	197×130×H30mm	40ml	

■セット内容: トレー・シート・日付シール各100枚入 ■材質: ポリスチレン

検食の必須アイテム。
チャック付で簡単に密封できます。

検食用ビニール袋 スマイルチャック (チャック付ビニール袋)

コード	品番	サイズ	入数	価格(税抜)
48080	C-4	100×70mm	200枚×20袋	¥9,570 (¥8,700)
48081	D-4	120×85mm	200枚×15袋	¥8,250 (¥7,500)
48082	E-4	140×100mm	200枚×13袋	¥9,009 (¥8,190)
48083	F-4	170×120mm	100枚×18袋	¥8,316 (¥7,560)
48084	G-4	200×140mm	100枚×15袋	¥8,910 (¥8,100)
48085	H-4	240×170mm	100枚×10袋	¥8,030 (¥7,300)

■厚み: 0.04mm

包丁・包丁研ぎ

ステンレス一体型構造の刃部とグリップ。
汚れが溜まらず衛生的な抗菌カラー包丁。
食材別使い分け管理が可能。



刃部と柄を溶接一体化しており、プラスチック柄の包丁のように、刃部と柄の連結部の隙間に汚水がしみ込む恐れがなく衛生的。

本刃付
両刃



牛刀

菜切

ペティー
ナイフ

抗菌カラー包丁 (EB-254)



コード	型式	刃渡	価格(税抜)
54413	牛刀	MGK-18 18 cm	¥17,160 (¥15,600)
54412		MGK-21 21 cm	¥18,370 (¥16,700)
54410		MGK-24 24 cm	¥23,100 (¥21,000)
54415	菜切	MNK-16 16 cm	¥17,160 (¥15,600)
54414		MNK-18 18 cm	¥18,370 (¥16,700)
54417	ペティー ナイフ	MPK-12 12 cm	¥12,210 (¥11,100)
54416		MPK-15 15 cm	¥12,430 (¥11,300)

■刃部: モリブデン鋼 柄: SUS304

■カラー

柄の色をご指定下さい



ホワイト(W) ピンク(P) イエロー(Y) グリーン(G) ブルー(B)



赤(A) 茶(C) 黒(K)

食材別に使い分けて衛生管理がUP!

本研刃造り

プロの技術により、本刃付する前に研ぎなおしを容易にするため水砥の荒砥・中砥を使用し、刃基を研ぎだしてあります。

本刃つけ

砥石による本格的な刃付けを施し、鋭い切れ味を長く持続させます。

サブゼロ処理

1050℃で焼き入れ後に、-73℃以下に冷却する特別な処理により、高い硬度と韌性を与え、切れ味を一段と高めています。

抗菌効果

抗菌剤が配合されたプラスチックハンドル。

本刃付
両刃



牛刀

万能型

マスターコック抗菌カラー包丁(本刃付) (EB-255)



コード	型式	刃渡	価格(税抜)
54481	牛刀	MCGK-180 18 cm	¥5,610 (¥5,100)
54482		MCGK-210 21 cm	¥6,270 (¥5,700)
54483		MCGK-240 24 cm	¥8,140 (¥7,400)
54484		MCGK-270 27 cm	¥10,560 (¥9,600)
54485		MCGK-300 30 cm	¥12,430 (¥11,300)
54489		MCGK-330 33 cm	¥16,060 (¥14,600)
54486	万能型	MCBK-175 17.5cm	¥6,050 (¥5,500)

■刃部: モリブデン・バナジウム鋼

ハンドル: ノパロンAGZ330 (銀系無機抗菌剤) 入りエラストマー樹脂

■カラー

柄の色をご指定下さい



ホワイト イエロー ピンク ブルー グリーン ブラウン

さびに強く、耐久性に優れたブレード。

ブレード

さびに強く耐久性に優れたモリブデン鋼含有特殊ハガネを採用。ツバ付・手研ぎ本刃付けは、プロフェッショナルへのこだわり。

ハンドル

抗菌・耐熱120℃。耐薬品性・耐久性に優れています。

本刃付
両刃



牛刀

ペティーナイフ

スタンダード・イノックス (EB-252)

コード	型式	刃渡	価格(税抜)
54460	牛刀	18 cm	¥9,570 (¥8,700)
54461		21 cm	¥10,780 (¥9,800)
54462		24 cm	¥12,320 (¥11,200)
54473	ペティー ナイフ	12 cm	¥7,150 (¥6,500)
54474		15 cm	¥7,370 (¥6,700)

■刃部: モリブデン含有特殊ハガネ

3連砥石で、仕上げ、中砥ぎ、荒砥ぎがこれ1台で!!
水で研ぐから速い・安全・簡単!!



荒砥ぎ
中とぎ
仕上げ

研ぎ部に水を入れます。

押して引いて約10回、荒研ぎと仕上げ研ぎが一度に出来る!!



両刀ナイフ用

片面で荒砥ぎ、もう片面で仕上げ研ぎと、1台で2台分の働き!!

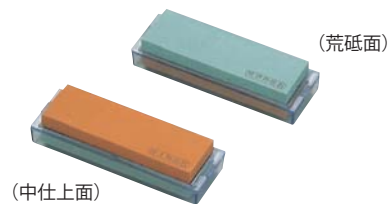

(中仕上げ)

ウォーターシャープIII (EB-322)

コード	重さ	価格(税抜)
54799	本体 110g	¥3,300 (¥3,000)
54798	替砥石	¥1,760 (¥1,600)

■サイズ: 34×210×H56mm

■材質: 本体/ABS樹脂(ラバー塗装) 砥石/アルミナセラミックス

京セラ セラミック ロールシャープナー (EB-321)

コード	サイズ	重さ	価格(税抜)
54804	158×58×H57 mm	65 g	¥2,420 (¥2,200)

■材質: 本体 / グラスファイバー強化ポリアミド 砥石 / 硬質ファインセラミック

エビ印 両面 砥石 ダブルストーン (EB-318)

コード	砥石サイズ	価格(税抜)
54806	175×55×H19 mm	¥6,930 (¥6,300)

■中仕上げ: #1000・荒砥 #220

豆知識

(包丁編)

包丁選びで困っていませんか?

ひと言で『包丁』といっても材質や形状は様々です。たくさんありすぎて、どれを選んでよいのか分からないという方のためのちょっとしたヒントがここにあります。

包丁は料理を作る時の強い味方! ……でも無敵ではありません。

包丁の切れ味は、鋭い刃先と刃に施された目には見えないほどの細かい鋸の刃(目)によって実現します。使い込んでいくと刃先が丸まったり、欠けたりしますので、砥石やシャープナーでしっかりとケアしましょう。シャープナーなどは刃先をきれいに整えて一時的に食材への食いつきを良くしてくれますが、鋸刃をつくるのは難しく、徐々に切れ味が衰えてきます。包丁の切れ味や耐久性を持続させるために、月に1~2回は砥石を使って研ぐことをお勧めします。包丁にとって砥石で研ぐことは、疲れを癒すマッサージのようなものだと思います。これから長い付き合いをしていく、あなたの大事な相棒なのですから!

ペティ

牛刀の小型タイプ。果物から小細工までできる小型万能庖丁。

菜切

野菜を切る包丁です。刃がストレートなので、カサのある野菜を切ったり、皮むきに。

三徳

肉・魚・野菜など万能です。菜切と牛刀、両方の特性を持った包丁です。

牛刀

肉用の包丁ですが、野菜、魚、パンなどにも使える万能包丁です。

熱風 90℃ 90分	煮沸 5分迄	熱湯 OK	食洗機 90℃	漂白剤 酵素系 塩素系 OK	紫外線 OK
------------------	-----------	----------	------------	-------------------------	-----------

特許 HACCP 対応



木芯入りで、プラスチックのまな板に比べて30%以上も軽量!!
側面のカラーラインによって使い分け管理OK!!
煮沸消毒・食器消毒保管庫OK!!



色をご指定下さい

〈カラー〉 ホワイト
イエロー
ピンク
グリーン
ブルー

文字入れできます!!

下処理・果物・肉類・野菜類・魚介類・加工用・調理済・その他・アレルギー用・除去食用・代替食用の11種類は1ヶ所無料です。側面部への印刷となります。その他の文字は、有償にて承ります。¥700(税別)~

※保管庫の熱風の吹き出し口付近には置かないで下さい。



ポリエチレンかるがる (EB-335)

コード	型式	サイズ	重さ	価格(税抜)
54026	SD20-4123	410×230×H20 mm	1.3kg	¥9,240 (¥8,400)
54027	SD20-4626	460×260×H20 mm	1.7kg	¥10,890 (¥9,900)
54020	SD20-5025	500×250×H20 mm	1.8kg	¥11,330 (¥10,300)
54021	SD20-5030	500×300×H20 mm	2.0kg	¥13,640 (¥12,400)
54022	SD20-6030	600×300×H20 mm	2.4kg	¥16,280 (¥14,800)

ポリエチレン抗菌かるがる (EB-336)

コード	型式	サイズ	重さ	価格(税抜)
54013	SDK20-4123	410×230×H20 mm	1.3kg	¥11,770 (¥10,700)
54014	SDK20-4626	460×260×H20 mm	1.7kg	¥13,750 (¥12,500)
54015	SDK20-5025	500×250×H20 mm	1.8kg	¥14,300 (¥13,000)
54016	SDK20-5030	500×300×H20 mm	2.0kg	¥17,160 (¥15,600)
54017	SDK20-6030	600×300×H20 mm	2.4kg	¥20,680 (¥18,800)



熱風 90℃ 90分	煮沸 5分迄	熱湯 OK	食洗機 90℃	漂白剤 酵素系 塩素系 OK	紫外線 OK
------------------	-----------	----------	------------	-------------------------	-----------

特許 HACCP 対応

木芯入りで、プラスチックのまな板に比べて30%以上も軽量!
全面カラーによって使い分け管理OK!
煮沸消毒・食器消毒保管庫OK!



※高さが23mmのタイプもあります。お問い合わせください。

従来の側面カラーまな板に加え、全面カラーを追加しました!!

アレルギー対策に最適!

■代替食用・除去食用として区別
■「コンタミネーション」防止対策として完全な使い分け
※「コンタミネーション」とは、意図せずに微量のアレルギー成分が入ってしまう事

文字入れできます!!

下処理・果物・肉類・野菜類・魚介類・加工用・調理済・その他・アレルギー用・除去食用・代替食用の11種類は1ヶ所無料です。側面部への印刷となります。その他の文字は、有償にて承ります。¥700(税別)~

※保管庫の熱風の吹き出し口付近には置かないで下さい。

色をご指定下さい

〈カラー〉 ピンク
グリーン
ブルー
イエロー

ポリエチレン全面カラーかるがる (EB-337)

コード	型式	サイズ	重さ	価格(税抜)
54092	SL18-4123W	410×230×H18 mm	1.1kg	¥9,240 (¥8,400)
54091	SL18-4626W	460×260×H18 mm	1.5kg	¥10,890 (¥9,900)
54089	SL18-5025W	500×250×H18 mm	1.6kg	¥11,330 (¥10,300)
54088	SL18-5030W	500×300×H18 mm	1.7kg	¥13,640 (¥12,400)
54087	SL18-6030W	600×300×H18 mm	2.1kg	¥16,280 (¥14,800)

ポリエチレン抗菌全面カラーかるがる (EB-337)

コード	型式	サイズ	重さ	価格(税抜)
54080	SLK18-4123W	410×230×H18 mm	1.1kg	¥11,770 (¥10,700)
54079	SLK18-4626W	460×260×H18 mm	1.5kg	¥13,750 (¥12,500)
54078	SLK18-5025W	500×250×H18 mm	1.6kg	¥14,300 (¥13,000)
54077	SLK18-5030W	500×300×H18 mm	1.7kg	¥17,160 (¥15,600)
54076	SLK18-6030W	600×300×H18 mm	2.1kg	¥20,680 (¥18,800)



煮沸水の廻しがけて、熱湯消毒も出来ます。
銀系無機抗菌剤配合で、カビや菌の繁殖を抑制できます。
■熱風保管庫をご使用の場合は、厚さ30mmタイプを推奨します。(価格はお問い合わせ下さい。)

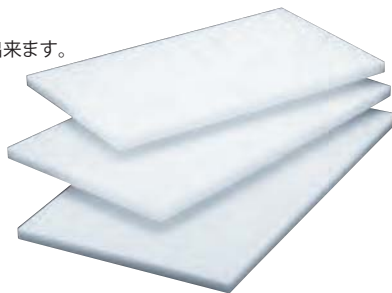

住友 スーパー耐熱まな板 抗菌剤入 (EB-327)

コード	型式	サイズ	重さ	価格(税抜)
54030	WKS00 小	370×210×H15 mm	1.1kg	¥6,380 (¥5,800)
54031	WKLOO 大	410×230×H15 mm	1.3kg	¥7,755 (¥7,050)
54032	WKLLO 特大	440×250×H15 mm	1.6kg	¥9,075 (¥8,250)
54033	MINIK	400×200×H20 mm	1.5kg	¥8,635 (¥7,850)
54034	SAWK	500×250×H20 mm	2.4kg	¥13,585 (¥12,350)
54035	SSWK	500×270×H20 mm	2.5kg	¥14,740 (¥13,400)
54036	20SWK	600×300×H20 mm	3.4kg	¥19,415 (¥17,650)



豆知識

(まな板編)

日常のお手入れ

まな板は使用していると、包丁により傷がつくことがあります。そのままご使用になると、異物混入になる恐れがありますので定期的にまな板削り等で表面を削ってください。

漂白方法

洗浄・すすぎ後、漂白剤(塩素系・酸素系)にて少なくとも週1回つけ置き漂白してください。

- ※ 食品残渣があると、漂白剤の効果が十分発揮されない事があります。
- ※ 漂白効果が出ない場合は、ポリ袋や容器等密閉した状態で漂白を行ってください。
- ※ 必ず漂白剤に記載されている、注意事項に従って作業を行ってください。



洗浄方法

まな板使用後は食品残渣を取り除きブラシ^{*1}を使用して傷目に沿って洗浄してください。まな板側面、裏面も十分に洗浄後ぬるま湯^{*2}ですすいでください。

- ※ 1まな板表面には多数の包丁傷があるためブラシでの洗浄を推奨しております。
- ※ 2洗浄前に熱湯をかけると、まな板表面に付着した脂質やタンパク質が固化してしまい、汚れが落ちにくくなります。
- ※ 必ず洗浄剤に記載されている、注意事項に従って作業を行ってください。

食育

「できたよ!」がうれしい
安全設計の子供用キッチンツール



子どもでも使いやすいように設計されたハサミ。

軽い力で皮がむけます。

小さな手にしっかりフィット!
刃幅がせまい子ども用ピーラー



**DI-103 子ども用
キッチンバサミ右利き用 カバー付き**
コード 重さ 価格(税抜)
63037 56g **¥2,090** (¥1,900)
■サイズ:約159×65×10mm

**DI-104 子ども用
キッチンバサミ左利き用 カバー付き**
コード 重さ 価格(税抜)
63009 66g **¥2,090** (¥1,900)
■サイズ:約160×80×10mm

**DI-105 子ども用
ピーラー カバー付き**
コード 重さ 価格(税抜)
63011 59g **¥1,375** (¥1,250)
■サイズ:約125×62×16mm

PK-12 ピーラー安全カバー付
コード 重さ 価格(税抜)
63086 26g **¥770** (¥700)
■サイズ:約107×67×24mm

ハンドルが長いので、熱源から
遠い状態で安全に使えます。

食材を切るときに便利な、
5mm方眼罫・1mm目盛り付き。

力が入れやすいハンドルの形。



DI-108 子ども用おたま
コード 重さ 価格(税抜)
63002 78g **¥1,375** (¥1,250)
■サイズ:約284×72×53mm
■容量:45cc

DI-109 子ども用ナイロンターナー
コード 重さ 価格(税抜)
63003 58g **¥1,155** (¥1,050)
■サイズ:約293×51×36mm

DI-110 子ども用まな板
コード 重さ 価格(税抜)
63038 169g **¥990** (¥900)
■サイズ:約365×260×2mm

PK-11 ポテトマッシャー
コード 重さ 価格(税抜)
63085 124g **¥1,375** (¥1,250)
■サイズ:約195×87×80mm

丸みのあるグリップハンドルで、小さな手でもしっかりと握れます。

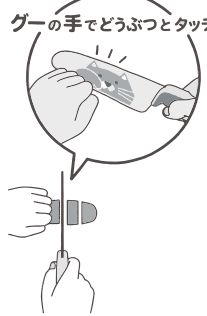

イラストのどうぶつをまねてグーにした手を合わせると自然と
食材をおさえる時の安全な手の添え方になります。

ゲーテ子供用包丁 (EN-327) 両刃

コード	型式	刃渡	全長	価格(税抜)
54505	FC-790 イエローねこ	105mm	235mm	¥1,430 (¥1,300)
54506	FC-791 ピンクうさぎ			
54507	FC-792 ブルー白クマ			

■材質:刃部/ステンレス刃物鋼
ハンドル/ポリプロピレン樹脂、熱可塑性ゴム
■耐熱温度:80℃

子どもの成長に合わせた安心設計。

細かい波刃で、熟したトマトや果実をつぶさずきれいに切り分けれます。



先端とアゴ部分を丸くし、刃元約1cm・
刃先1cmの部分には刃付けしていません。
ハンドルは抗菌剤入り。
※左きき用もあります。お問い合わせ下さい。



■耐熱温度:100℃

正広子ども包丁 (EB-302) 両刃

コード	型式	刃渡	全長	価格(税抜)
54515	イエローリス	13cm	240mm	¥3,300 (¥3,000)

■材質:刃/特殊ハイカーボステンレス鋼1.6厚
ハンドル/エラストマー樹脂

柄の色をご指定下さい

ビクトリノックス
トマトベジタブルナイフ (EB-280) 片刃

コード	刃渡	全長	価格(税抜)
54513	11cm	223mm	¥1,650 (¥1,500)

■材質:刃/ステンレススチール
ハンドル/ポリプロピレン



No.4 容量 95ml
No.5 65ml
No.6 130ml

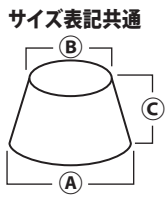

18-8 なかよしプリンカップ (EN-1072)

コード	タイプ	サイズ(A)×(B)×(C)	価格(税抜)
48210	パンダくん	75×60×36mm	¥396 (¥360)
48211	ゾウくん		
48212	ブーちゃん		
48213	ワンちゃん		
48214	ウサちゃん		
48215	リスちゃん		



18-8 TKG湯沸かし (EN-867)

コード	容量	価格(税抜)
57064	4L	¥8,470 (¥7,700)
57065	5L	¥9,790 (¥8,900)
57066	6L	¥11,220 (¥10,200)
57067	8L	¥16,500 (¥15,000)
57068	10L	¥19,800 (¥18,000)

※食器洗浄機、食器乾燥機は使用しないでください。
部品が変形する場合があります。



MA 18-8 ケトル (EB-1287)

コード	容量	価格(税抜)
57042	2.0L	¥11,682 (¥10,620)
57043	2.5L	¥10,560 (¥9,600)
57050	3.0L	¥13,629 (¥12,390)
57051	4.0L	¥15,576 (¥14,160)
57052	5.0L	¥19,855 (¥18,050)

※次亜塩素酸ナトリウムは使用しないでください。

やかんと合わせてどうぞ。



小:50×70mm



大:59×84mm

■材質: 小/ポリカーボネイト
大/アクリル
■耐熱温度: 小/130℃
大/80℃

やかん注ぎ口カバー

コード	価格(税抜)
57090 小	¥4624 (¥420)
57091 大	¥286 (¥260)



アルマイト 湯沸し (EB-1287)

コード	容量	価格(税抜)
57014	3L	¥7,920 (¥7,200)
57015	4L	¥9,130 (¥8,300)
57016	5L	¥11,000 (¥10,000)
57017	8L	¥15,180 (¥13,800)
57018	10L	¥17,600 (¥16,000)



2L~5L

8L・10L
(注ぎ口は蓋付きです)

**アルマイト シルバー
ハイケトル (EB-1287)**

コード	容量	価格(税抜)
57100	2L	¥3,465 (¥3,150)
57101	3L	¥4,070 (¥3,700)
57102	4L	¥5,170 (¥4,700)
57103	5L	¥7,370 (¥6,700)
57104	8L	¥14,300 (¥13,000)
57105	10L	¥16,280 (¥14,800)

トライタン樹脂使用!!



透明性・耐薬品性・強靭性・成形性・耐熱性を兼ね備えたピッチャーです。

抗菌成分の銀イオンが
悪臭・ぬめり・黒ずみを
防ぎます。

目盛つきで計量もOK!

ポリカーボネイト製で
丈夫です。



2重TPJ-1600

容量:1.6L

サイズ:φ150×H250mm

TPH-2100

容量:2.1L

サイズ:φ150×H200mm

サーモス透明ドリンクピッチャー (MT-325・326)

コード	型式	価格(税抜)
57204	2重TPJ-1600	¥5,500 (¥5,000)
57205	TPH-2100	¥3,850 (¥3,500)

■材質: トライタン

**EBMウォーターピッチャー
抗菌剤入 (EB-1271)**



コード	価格(税抜)
57200	¥3,410 (¥3,100)

■材質: ポリカーボネイト
■容量: 2.3L
■サイズ: ①130×②190×③225mm

**EBM ウォーターピッチャー
ジュニア (EB-1271)**

コード	価格(税抜)
57201	¥2,750 (¥2,500)

■材質: ポリカーボネイト
■容量: 1.5L
■サイズ: ①130×②190×③170mm

水差し PC-90 (D-308)

コード	価格(税抜)
57202	¥3,135 (¥2,850)

■材質: ポリカーボネイト
■容量: 1.8L
■サイズ: 116×175×H223mm

4面ロック採用で抗菌のロック式ジャンボケース。

均一な力でフタを圧着できるので密封力が高く、お米や乾物などの保存に適しています。
臭い漏れを防げるので糠漬けの容器としても使用可能。ヒンジ式ロックで強度も優れています。
シンク下や収納庫を効率的に使えるシステムサイズ設計です。



3.0L

6.0L

11.0L

16.0L

4.3L

8.0L

10.0L

12.5L

ラストロ 4面ロック式 ジャンボケース (IW)



コード	型式	容量	サイズ	価格(税抜)
58231	B-2891KN	3.0L	195×297×H101 mm	¥1,331 (¥1,210)
58232	B-2894KN	4.3L	222×338×H111 mm	¥1,463 (¥1,330)
58233	B-2895KN	6.0L	222×338×H140 mm	¥1,595 (¥1,450)
58234	B-2896KN	8.0L	222×338×H188 mm	¥1,672 (¥1,520)
58235	B-2892KN	10.0L	220×333×H244 mm	¥1,727 (¥1,570)
58236	B-2897KN	11.0L	282×388×H168 mm	¥2,134 (¥1,940)
58237	B-2893KN	12.5L	220×333×H305 mm	¥2,134 (¥1,940)
58238	B-2899KN	16.0L	282×388×H244 mm	¥2,398 (¥2,180)

■材質: 本体・蓋/ポリプロピレン パッキン/シリコンゴム
■耐熱温度: 本体・蓋/20℃~100℃ パッキン/30℃~140℃

4面ロックでパッキンと蓋が一体なのでお手入れカンタン。

密封性の高い4面ロックで作り置きなどの保存に大活躍。しっかり密封できるので、汁漏れが心配な煮物の作り置きなどの保存にも最適。

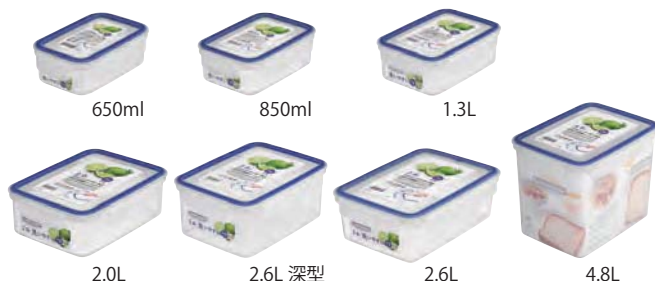

650ml

850ml

1.3L

2.0L

2.6L 深型

2.6L

4.8L

ラストロ 4点ロック保存 イージーケア (IW)

コード	型式	容量	サイズ	価格(税抜)
58270	A-2172BN	650ml	112×172× H59 mm	¥726 (¥660)
58271	A-2173BN	850ml	126×180× H62 mm	¥792 (¥720)
58272	A-2174BN	1.3L	143×201× H71 mm	¥924 (¥840)
58273	A-2175BN	2.0L	172×231× H78 mm	¥1,122 (¥1,020)
58274	A-2176BN	深型2.6L	172×231×H110 mm	¥1,188 (¥1,080)
58275	A-2177BN	2.6L	181×253× H83 mm	¥1,452 (¥1,320)
58276	A-2178BN	4.8L	172×231×H184 mm	¥1,650 (¥1,500)

■材質: 本体・蓋/ポリプロピレン パッキン/エラストマー
■耐熱温度: -20℃~140℃ 電子レンジ可(ふたをずらして)

調理衣・パンツ・エプロン・給食衣

抗菌加工

サイズをご指定下さい

抗菌加工

サイズをご指定下さい

サイズをご指定下さい

調理衣 白・襟無 (男性SS-99・女性SS-101)

コード	品番	サイズ	価格(税抜)
46102	女性用 FA-332(半袖)	S 4L	¥4,070 (¥3,700)
46200	FA-330(長袖ゴム入)		¥4,180 (¥3,800)
46201	男性用 FA-322(半袖)		¥4,290 (¥3,900)
46202	FA-321(長袖ゴム入)		¥4,950 (¥4,500)

■ポリエステル65%・綿35%

調理衣 白・襟有 (男性SS-98・女性SS-100)

コード	品番	サイズ	価格(税抜)
46101	女性用 FA-337(半袖)	S 4L	¥4,290 (¥3,900)
46103	FA-335(長袖ゴム入)		¥4,620 (¥4,200)
46203	男性用 FA-312(半袖)		¥4,950 (¥4,500)
46204	FA-310(長袖ゴム入)		¥5,060 (¥4,600)

■ポリエステル65%・綿35%

白衣・白 (TM)

男性用は¥110(税込)UP
男性用の襟あり長袖のみ¥220(税込)UP

コード	品番	サイズ	価格(税抜)
46233	襟無 DASHW004(長袖)	S 6L	¥3,080 (¥2,800)
46232	DASHW003(長袖)		¥3,190 (¥2,900)
46231	DASHW002(半袖)		¥3,190 (¥2,900)
46230	襟有 DASHW001(長袖)		¥3,300 (¥3,000)

■ポリエステル65%・綿35%

制菌加工

白/ピンク 白/紺

サイズをご指定下さい

調理衣(レディス)襟無 白/ピンク・白/紺 (MN-182)

コード	品番	サイズ	価格(税抜)
46247	白/ピンク 1-094(半袖)	S 3L	¥5,280 (¥4,800)
46246	1-093(長袖)		¥5,500 (¥5,000)
46244	白/紺 1-092(半袖)		¥5,280 (¥4,800)
46245	紺 1-091(長袖)		¥5,500 (¥5,000)

■ポリエステル65%・綿35%

制菌加工

サイズをご指定下さい

調理衣(レディス)クリーム/オレンジ・襟無 (MN-182)

コード	品番	サイズ	価格(税抜)
46249	1-046(半袖)	S 3L	¥5,610 (¥5,100)
46248	1-045(長袖)		¥5,830 (¥5,300)

■ポリエステル65%・綿35%

抗菌加工

サイズをご指定下さい

調理衣(レディス)ピンク・襟無 (SFF-72)

コード	品番	サイズ	価格(税抜)
46109	FA-338(半袖) ※特注です	S 3L	¥4,950 (¥4,500)
46104	FA-338(長袖)		¥4,840 (¥4,400)

■ポリエステル65%・綿35% ※半袖は特注になります。

O-157

制菌加工

吸汗性

サイズをご指定下さい

調理衣ピンク・襟無 (KZ-92)

コード	品番	サイズ	価格(税抜)
46229	751-33(半袖)	S 4L	¥3,740 (¥3,400)
46228	750-33(長袖)		¥3,960 (¥3,600)

■ポリエステル65%・綿35%

制菌加工

チェック柄 (実物大)

色とサイズをご指定下さい

コックコート(チェック) (MN-128)

コード	カラー	サイズ	価格(税抜)
46106	黒・茶・青・赤	S~3L	¥8,030 (¥7,300)

■ポリエステル100%

抗菌加工

サイズをご指定下さい

パンツ 白 (SFF-69)

コード	タイプ	品番	サイズ	価格(税抜)
46608	女性用	FH1109	SS~6L	¥4,510 (¥4,100)
46609	男性用	FH1108		¥4,840 (¥4,400)

■ポリエステル65%・綿35% ■ウエスト・総ゴム入り

選べるカラー

色をご指定下さい

撥水加工 **男女兼用**

名札ループ
エプロンに穴を開けずに名札が付けられます。

片側マチポケット
深くて容量もあり使いやすい。

肩ひも通しループ
共生地で肩ひもが抜けにくくなり、スムーズに着脱可能。

胸当て幅 24.5cm
肩紐長 115cm×2
肩紐巾 2cm
80cm
68cm
ウエストまわり
すまわり

42マリーゴールド 32オリーブ 22ロイヤルブルー

エプロンSA001(男女兼用) (MN-212)

コード	サイズ	価格(税抜)
46400	フリーサイズ	¥2,860 (¥2,600)

■ポリエステル100%

子ども調理衣

制菌加工

三角巾サイズ
87cm
45cm

給食帽サイズ表
M 44~54cm
L 50~60cm
LL 56~66cm

給食衣・エプロンサイズ表
1号 身長110cm
2号 身長120cm
3号 身長130cm
4号 身長140cm

サイズをご指定下さい

カッポウ型給食衣 PE401-2 (MN-189)

コード	サイズ	価格(税抜)
46540	1~4号	¥3,190 (¥2,900)

■ポリエステル65%・綿35%

胸当てエプロン PE501-2 (MN-189)

コード	サイズ	価格(税抜)
46541	1~4号	¥2,200 (¥2,000)

■ポリエステル65%・綿35%

給食帽(2枚入) PE921-2 (MN-188)

コード	サイズ	価格(税抜)
46542	M~LL	¥1,430 (¥1,300)

■ポリエステル65%・綿35%

三角巾(10枚入) 9-041 (MN-257)

コード	サイズ	価格(税抜)
46543	フリー	¥4,510 (¥4,100)

■ポリエステル65%・綿35%

マイテックスエプロン

ビニールではありません。ナイロン100%の太い糸で紡績した、織物生地に独自の特殊ポリウレタン加工。驚異的な軽さと強さ、優れた防汚性を実現しました。



HACCP/RoHS指令対応

RoHS指令とは…鉛、水銀、カドミウム、六価クロム、PBB、PBDEの6物質を規制する指令

エプロン共通機能

背クロス仕様でずり落ちません。



腰下ミニタイプ

色をご指定下さい



胸当てミニタイプ



胸当てタイプ



腰下タイプ

マイテックスエプロン(WK)

コード	品番	カラー	サイズ	価格(税抜)
46508	E1001 胸当てタイプ	[Color swatches]	S 前丈100・幅88・裾幅100cm	¥3,850 (¥3,500)
46511			M 前丈105・幅88・裾幅102cm	
46512			L 前丈110・幅88・裾幅104cm	
46513			LL 前丈115・幅88・裾幅106cm	
46522	E1005 胸当てミニタイプ	[Color swatches]	前丈90・幅68cm	¥3,520 (¥3,200)
46506	E1002 腰下タイプ	[Color swatches]	M 丈85・幅82cm	¥2,860 (¥2,600)
46507			L 丈90・幅82cm	
46509			LL 丈95・幅82cm	
46521	E1008 腰下ミニタイプ	[Color swatches]	前丈50・幅82cm	¥2,090 (¥1,900)

■カラー：ホワイト・ブルー・グリーン・ベージュ・ピンク・ブラック・イエロー（商品により異なります）

デュポン社のテフロン加工を施し、撥水性、防汚性、耐久性は抜群！

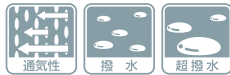

割烹着スタイルのデザインで、袖口の汚れを防ぎます。



ゴムタイプ



ひもタイプ

腰部分はひもになります。

ホワイト ブルー クリーム ピンク

色とタイプをご指定下さい

ウルトラドライエプロン袖付き E1204(WK-23・24)

コード	サイズ	価格(税抜)
46525	着丈100・身幅55・袖丈50 cm	¥3,300 (¥3,000)

■ポリエステル65%・綿35%

天井と後方がメッシュで通気性を確保。ツバは芯入りで洗濯機で洗えます。



メッシュ帽子(SFF-103)

コード	品番	価格(税抜)
46320	FA-5176	¥1,980 (¥1,800)

■ポリエステル65%・綿35%
■サイズ：フリー(頭周り72cm)

面ファスナーで簡単着脱 超撥水素材

ピンク ブルー



ホワイト ブラック

色をご指定下さい

ワンタッチ三角巾(WK-44)

コード	品番	価格(税抜)
46305	C 1700	¥1,078 (¥980)

■ポリエステル65%・綿35%

抗菌生地を使用、耳までガード。汗をしっかりと吸収、発汗性も抜群。



オフホワイト
ブルー
グリーン
ベージュ
ピンク

色をご指定下さい

ネットバンドキャップ(WK-42)

コード	品番	価格(税抜)
46318	C 1400	¥1,430 (¥1,300)

■外側：ポリエステル100%
内側：コットン100%

滑りにくさは従来の2.5倍。少し大きめの作りです。



ピンク・ブルー・ブラック・ホワイト

色とサイズをご指定下さい

厨房シューズ HyperV#5000

コード	サイズ	価格(税抜)
46716	22~30cm	¥7,040 (¥6,400)

※サイズは0.5cm間隔

魚・肉類の油汚れにつよく滑りにくい靴底です。

耐油



■材質：塩化ビニール樹脂
■サイズ：27cmまでは0.5cm間隔
幅22.5~24cm/EE
幅24.5~29cm/EEE

サイズをご指定下さい

スリッパタイプなので靴の脱ぎ履きが楽にできます。



カラー：白・黒

色とサイズをご指定下さい

長靴 G3白 (EB-2277)

コード	サイズ	価格(税抜)
46715	22.5~27・28cm	¥3,740 (¥3,400)
46712	29cm	¥4,070 (¥3,700)

アサヒコック102(耐油性) (EN-1460)

コード	サイズ	価格(税抜)
46724	22~27・28・29cm	¥4,950 (¥4,500)

※サイズ：27cmまでは0.5cm間隔

ワイド3Eゆったりサイズの滑りにくい厨房シューズです。

軽量で疲れ軽減!!

一体成型で、甲被と靴底が剥離しにくく、つま先全体に樹脂プレートが入った3層構造で破れにくい。大きな靴底の溝で水切れもよく、水の跳ね返りも少ない。



ブラック



ホワイト

かかと有り



ブラック



ホワイト

サボ(かかと無し)

色とサイズをご指定下さい

JCM コックシューズ

コード	かかと有り	サイズ	価格(税抜)
46717	かかと有り	22~28・29・30cm	¥3,630 (¥3,300)
46718	かかと無し	22~28・29cm	¥3,300 (¥3,000)

※サイズはどちらとも28cmまでは0.5cm間隔

■中国製

使い捨てエプロン・キャップ・手袋

厨房の日常業務や、イベント時、ノロウイルス対策に。注意：火の近くでのご使用はお止めください。



使い捨てエプロン SKA-50 50枚入

コード	サイズ	価格(税抜)
46535	65×115cm	¥8,415 (¥7,650)

■ポリエチレン50ミクロン ■1袋50枚入り(10枚×5束)

袖口のゴムでズレを防止します。



シンガー使い捨てエプロン 長袖

コード	入数	価格(税抜)
46533	30枚×1箱	¥4,180 (¥3,800)

■材質：ポリエチレン ■サイズ：フリー ■厚み0.039mm

長袖、袖なし共通
バックスタイル



シンガー使い捨てエプロン 袖なし

コード	入数	価格(税抜)
46532	50枚×2箱	¥2,200 (¥2,000)

■材質：ポリエチレン ■サイズ：フリー ■厚み0.013mm

厨房だけでなく、クッキング保育時、園児のキャップとしても使えます。

手軽・衛生的・経済的な
キャップです!!



さっと広げるだけでキャップに早変わり



クリーンキャップ100枚入×5箱

コード	単品サイズ	税込価格(税抜)
46075	約20×195mm	¥4,950 (¥4,500)

■カラー：白

使い捨ての不織布キャップです。



デリカプロテクトキャップ M-21 100枚入

コード	サイズ	価格(税抜)
46309	フリー	¥4,400 (¥4,000)

■カラー：白

薄くて丈夫なポリエチレン製。



ポリエチレン手袋(エンボス加工)

コード	サイズ	入数	価格(税抜)
46083	S	200枚×30箱	¥11,550 (¥10,500)
46084	M		
46085	L		

■材質：ポリエチレン

食品衛生法適合品

ローコストながら強さ・衛生・安全を追求した手袋です。



ローボス手袋(エンボス加工)

コード	サイズ	入数	価格(税抜)
46070	SS	600枚×10箱	¥13,750 (¥12,500)
46071	S		
46072	M		

■材質：ポリエチレン

食品衛生法適合品

内側にエンボスがあり、すべりにくい構造です。



半透明

色とサイズをご指定下さい

ブルー

ポリグローブ内エンボス(エンボス加工)

サイズ：SS・S・M・L

コード	品番	カラー	入数	価格(税抜)
4611	No.387	半透明	100枚×10箱	¥4,400 (¥4,000)
4612	No.389	ブルー		

■材質：ポリエチレン

食品衛生法適合品

指部分に絞り加工を施し、ズレを防いで作業性UP!



色とサイズをご指定下さい

エプケアエンボス絞り(外エンボス加工)

サイズ：SS・S・M・L

コード	品番	カラー	入数	価格(税抜)
4599	No.3052	半透明	100枚×10箱	¥4,400 (¥4,000)
4599	No.3054	ブルー		

■材質：ポリエチレン

食品衛生法適合品

手に程よくフィット! 優れた伸縮性としなやかで強度のある材質。



半透明

色とサイズをご指定下さい

ブルー

TPE使い捨てグローブ(粉なし)

サイズ：SS・S・M・L

コード	品番	カラー	入数	価格(税抜)
4598	TPE-001	半透明	100枚×40箱	¥20,900 (¥19,000)
4598	TPE-002	ブルー		

■材質：TPE(ポリエチレン熱可塑性エラストマー)

食品衛生法適合品

天然ゴムで食品にやさしく柔軟性に優れた指先までフィット。

細かな作業や長時間の作業に最適です。



天然ゴム特有のアレルギー症状による、かゆみ、かぶれ発熱等を起こすことがあります。



ラテックスグローブ(ブルー)(粉なし)

コード	サイズ	入数	価格(税抜)
46818	S	100枚×20箱	¥26,400 (¥24,000)
46819	M		
46820	L		

■材質：ゴム

食品衛生法適合品

薄くてソフトな手袋、指先までよくフィットします。



薄手 サイズをご指定下さい

ニトリル手袋(ブルー) (粉なし) サイズ:S・M・L

コード	入数	価格(税抜)
4608	100枚×1箱	¥1,210 (¥1,100)
4608	100枚×10箱	¥12,100 (¥11,000)

■70ミクロン 食品衛生法適合品

天然ゴムタンパクによるアレルギー発症の心配がありません。
薬品・油に優れた耐性があり、また突き刺しにも強い耐性を持っています。



色とサイズをご指定下さい

モデルグローブN0.991 ニトリル使い切り手袋 (粉なし) サイズ:SS・S・M・L

コード	カラー	入数	価格(税抜)
4617	ホワイト	100枚×12箱	¥23,760 (¥21,600)
4617	ブルー		

■80ミクロン 食品衛生法適合品

ロールカフ付きでずれ落ちにくくなっています。



パウダーなし

パウダーあり

サクラメン手袋はポリエチレン手袋なのに破れにくくズレにくい!!

ここがポイント



従来のように手にはめるだけで使えます。指の付け根までしっかり入れてください。



手にはめて「ゲ」の形にして、爪を立てないように手首に沿って肘の方向になでおろすように引っ張ります。



ひっぱったところは手首の部分だけでなく、どこでも収縮して締まります。

【こんな方におすすめ】

- ズレ防止のゴムが手首に食い込んで痛い。
- 作業中に外れそうになり何度も引っ張り上げた事がある。
- ゴム系の手袋では手が荒れる。



サクラメン手袋 エコノミー強力A

コード	品番	サイズ	入数	価格(税抜)
46065	SAK-200S	S	200枚×1箱	¥2,970 (¥2,700)
46066	SAK-200M	M	200枚×1箱	
46028	SAK-200L	L	200枚×1箱	

■18ミクロン 食品衛生法適合品

手にぴったりとフィットする極薄の手袋です。



薄手 サイズをご指定下さい

スーパーニトリルグローブ(ブルー) (粉なし) サイズ:SS・S・M・L

コード	入数	価格(税抜)
4680	100枚×1箱	¥880 (¥800)
4680	100枚×30箱	¥26,400 (¥24,000)

■70ミクロン 食品衛生法適合品

厚手で丈夫。長時間使用しても破れにくい。
ラテックスアレルギーの方も安心して使える合成ゴム手袋です。



指先には滑りにくいエンボス加工

ニトリルグローブ 厚手ブルー (粉なし)

コード	サイズ	入数	価格(税抜)
46821	SS	100枚×20箱	¥22,000 (¥20,000)
46822	S		
46823	M		
46824	L		

■100ミクロン 食品衛生法適合品

アルスピニール手袋

コード	品番	サイズ	入数	価格(税抜)
46069	パウダーなし	S	100枚×20箱	¥19,800 (¥18,000)
46062		M		
46082		L		
46037	パウダーあり	S	100枚×20箱	
46038		M		
46057		L		

■材質:ポリ塩化ビニール



■18ミクロン

エコノミーNEW

■35ミクロン

デラックス特別仕様

サクラメン手袋 キッズ用

コード	品番	タイプ	入数	価格(税抜)
46096	SAK-200NK	エコノミーNEW	200枚×1箱	¥2,970 (¥2,700)
46097	SAP-100NK	デラックス特別仕様	100枚×1箱	¥2,233 (¥2,030)

■サイズ:共通/全長235×全幅188mm

※デラックス仕様のみ内側エンボス加工



色をご指定下さい

※SSサイズはピンクのみとなります。

サクラメン手袋 デラックスエンボス

コード	品番	サイズ	入数	価格(税抜)
46034	SAE-100SS	SS	100枚×1箱	¥2,233 (¥2,030)
46067	SAE-100S	S	100枚×1箱	
46068	SAE-100M	M	100枚×1箱	
46035	SAE-100L	L	100枚×1箱	

■35ミクロン 食品衛生法適合品

掃除しにくい場所・したくない水回りを、あなたの代わりにBN菌が勝手に清掃!!

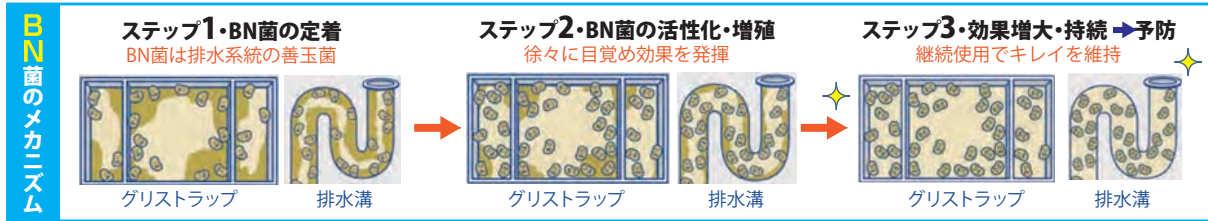

使用法は簡単、気になる場所の上流から流し込むだけ!

準備するもの

1. ビーエヌクリーン
2. 計量カップ
3. バケツ or 空容器
4. ぬるま湯 (25℃~45°)

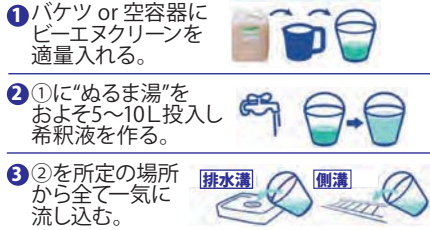

製品使用量	100~200ml/日
使用頻度	毎日
所要時間	約5分
作業時間帯	一日の営業終了後 清掃等の最後
●変化が体感いただける目安期間	
臭い: 1~2週間、汚れ: 2~3週間	(規模・状況によって変わりますが、継続使用により効果は増大していき、予防にも繋がります。)

25年以上
多くの厨房で
選ばれています!



ビーエヌクリーン (液体)

コード	容量	価格 (税抜)
42273	5L	¥16,500 (¥15,000)

注意事項: 殺菌剤・消毒剤との併用は避ける事が望ましいです。しかしながらどうしても併用して使用する場合は、先に殺菌剤・消毒剤等を使用し、なるべく時間を空けてから「ビーエヌクリーン」を最後に流し込んでください。除菌剤・抗菌剤との併用は可能です。

残渣を残らずキャッチします。

残渣カゴにセットするだけ! グリストラップの清掃が大幅に軽減できます。



グリストネット (1袋10枚入)

コード	サイズ・入数	価格 (税抜)
45041	S 16×35cm×10袋	¥11,000 (¥10,000)
45046	M 30×35cm×10袋	¥14,300 (¥13,000)
45042	L 30×45cm×10袋	¥16,500 (¥15,000)

グリストラップに浮かべておくだけで溜まった油を吸着します。



水は吸わないので沈みません。油のみを吸着します。汚れたシートは、燃えるゴミとして処理できます。

グリースクリーン

コード	サイズ	入数	価格 (税抜)
45040	カット 50×50cm	12パック (60枚)	¥14,520 (¥13,200)
45045	ロール 50cm×10m	3本	

グリストラップの底に沈んだ残渣のすくい上げが楽にできます。

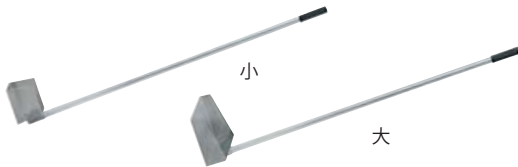

すくいん棒

コード	サイズ	価格 (税抜)
45044	小 65×140×1200mm	¥7,480 (¥6,800)
45043	大 180×200×1200mm	¥10,780 (¥9,800)

表面に浮いた油の固まりや沈殿物を残らずすくいます。



清掃用スクイアミ

コード	型式	サイズ	価格 (税抜)
4508	小 SKP-150G	幅150mm・全長1235mm	¥8,250 (¥7,500)
4507	大 SKP-200G	幅200mm・全長1265mm	¥8,580 (¥7,800)



掃除用具入れ SWA-455 (SI-415)

コード	重量	価格 (税抜)
73602	29 kg	¥48,840 (¥44,400)

- 材質: 本体/スチール製 (粉体塗装)
- サイズ: 455×515×1790mm

厨房ペール (MT-450)

コード	型式	サイズ	価格 (税抜)
49021	CK-45	508×313×H623mm	¥12,980 (¥11,800)
49020	CK-70	572×356×H704mm	¥15,730 (¥14,300)

- 材質: ポリプロピレン
- キャスター: φ50×4 自在・2カストッパー付

ペダル式で手を触れずに蓋の開閉が可能です。



トンボセパスリムペダル (EB-2359)

コード	型式	容量	サイズ	価格 (税抜)
49033	30型	30L	415×250×H500mm	¥3,960 (¥3,600)
49031	45型	45L	445×285×H585mm	¥4,840 (¥4,400)
49032	60型	60L	480×325×H650mm	¥7,590 (¥6,900)

- 材質: ポリプロピレン
- ※カビの発生を抑える「銀イオン」配合

施設等のゴミの保管の必需品!

キャスター付きで移動も簡単。上下扉をすべて開閉でき、ゴミの出し入れがラクラク。底面はフラット構造で清掃も簡単に行えます。鍵も取り付け可能。(鍵は30mmをお使いください。)



エコランドステーションボックス (TI)

コード	容量	サイズ	価格 (税抜)
49000	300L	645×734×H1120mm	¥81,400 (¥74,000)
49001	500L	995×734×H1120mm	¥107,800 (¥98,000)
49002	800L	1560×734×H1120mm	¥135,300 (¥123,000)

- 材質: ポリエチレン

色のご指定がなければ『青色』でお届けします。

玄関・厨房の床
プール等の清掃に最適です!!

セット内容

- ①クレンリネスハンドル
- ②スブラッシュデッキブラシ
- ③クリップ



A.デッキブラシセット

コード	価格(税抜)
160	¥3,740 (¥3,400)

凸凹面の汚れが驚くほど
よく落ちます!!

セット内容

- ①クレンリネスハンドル
- ④アブソンE-パッド(2枚入)
- ⑤スブラッシュ・パッドホルダー



B.エンボストライセット

コード	価格(税抜)
161	¥7,260 (¥6,600)

マイクロファイバーの力で
軽い汚れは洗剤なしで大丈夫!!

セット内容

- ①クレンリネスハンドル
- ③マイクロモップ
- ⑥マイクロモップホルダー



C.マイクロモップセット

コード	価格(税抜)
162	¥6,930 (¥6,300)

雨の日の玄関・厨房の床清掃
プールの水切りに最適です!!

セット内容

- ①クレンリネスハンドル
- ②クレンリネスドライヤー35cm
- ⑧クリップ



D.ドライヤーセット

コード	価格(税抜)
163	¥4,070 (¥3,700)

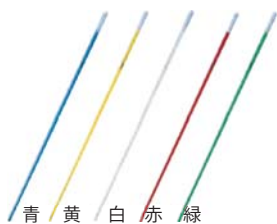

色をご指定下さい

①クレンリネスハンドル HG-400P

コード	全長	価格(税抜)
49121	1280mm	¥1,540 (¥1,400)

■材質:グラスファイバー製 ■重量:305g



色をご指定下さい

②クレンリネスドライヤー

コード	幅	サイズ	価格(税抜)
49116	35cm	350×120mm	¥1,540 (¥1,400)
49154	45cm	450×120mm	¥1,650 (¥1,500)
49155	55cm	550×120mm	¥1,980 (¥1,800)

■材質:本体/ABS樹脂・ゴム/合成ゴム



色をご指定下さい

③マイクロモップ WF-400

コード	価格(税抜)
49115	¥1,540 (¥1,400)

■材質:マイクロファイバー・ポリエステル
■サイズ:430×150mm
■重量:135g

極細繊維が凸凹面に入り込む!!
スポンジ厚を薄くすることにより
耐久力もUP!!



④アブソン E-パッド EP250(2枚入)

コード	価格(税抜)
49156	¥2,860 (¥2,600)

■サイズ120×250×H20mm
※スブラッシュパッドホルダーに
セットしてご使用ください。

楽に作業ができて
汚水が飛び散らない!!



アブソンE-パッドのホルダーとしてご使用ください。

⑤スブラッシュパッドホルダー P-100H

コード	サイズ	価格(税抜)
49128	230×95mm	¥2,860 (¥2,600)

■材質:本体/ABS樹脂 ■重量:145g
※アブソンE-パッドはついていません。

手を使わずモップ
の取替え可能。



⑥マイクロモップホルダー W-400N

コード	サイズ	価格(税抜)
49124	400×100mm	¥3,850 (¥3,500)

■材質:PP樹脂+ガラス繊維
■重量:340g

毛足が短いので強い力を
加えやすく、頑固な汚れに有効。



⑦スブラッシュデッキブラシ B-600

コード	価格(税抜)
49118	¥1,210 (¥1,100)

■材質:ヘッド部/PP樹脂 ブラシ/耐熱PET
■サイズ 180×55×H70mm ■重量:150g



差し込み装着

⑧クリップ H-CS

コード	価格(税抜)
49117	¥990 (¥900)

■材質:本体/PP樹脂 ツメ/ステンレス
■サイズ:90×155mm ■重量:105g

張り出したブラシがコーナーの
汚れを効果的に掃き出す、
コンパクトな1本柄。



BMコーナーブルームと
エコBM-2チリトリは
セットで保管できます。

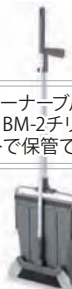

フタを開いた状態でロック可能。
中に溜まったゴミを手を
汚さず簡単に捨てること
ができます。

エコ BM-2 チリトリ ロック付 (TE-421)

コード	サイズ	価格(税抜)
49161	289×310×640mm(使用時) 289×160×860mm(収納時)	¥4,400 (¥4,000)

■材質:ポリプロピレン・ポリアセタール・アルミパイプ

掃きながら楽な姿勢でゴミを取る
チリトリとほうきのセットです。



カラー:グレー・レッド

色をご指定下さい

ちりとりセット チリトローレ (EB-2503)

コード	サイズ	価格(税抜)
49165	セット 260×210×H810mm	¥3,080 (¥2,800)
49166	ホーキのみ 220×全長800mm	¥1,210 (¥1,100)

■材質:ホーキ穂/ヒタムファイバー
柄/スチール+PVCチューブ チリトリ/ポリプロピレン

一槽式洗浄バケツだからお掃除ラクラク!
ザブザブ洗浄・ギョングョウ脱水!!

取り扱い・収納がコンパクト脱水力がアップで、水残りが軽減



バケツの下端で洗浄 バケツの上段で脱水



排水口が開き
ラクに排水できます。



セット TSM-545



スベアモップ
TSM-SQA58

トルネードスピンモップ丸型

コード	価格(税抜)
49140	セット TSM-545 ¥6,600 (¥6,000)
49141	スベアモップ TSM-SQA58 ¥550 (¥500)

■サイズ:モップ/拭き幅26cm長さ107.5~130cm
バケツ/φ32×H29cm

洗剤

食器に残った汚れをしっかり落とす。

ビティエ
おすすめ



食器洗浄機への注入も簡単!!12kgと軽量なので、洗剤の交換も楽に行えます。

クリンディエ (食器洗浄機用洗剤)

コード	容量	価格(税抜)
41050	10L(12kg)	¥8,250 (¥7,500)

高い洗浄力で食器を傷めにくい。

洗浄効果の高いキレート剤を配合。Dタイプやアンダーカウンタータイプの洗浄機におすすめ。



リキッドPH (食器洗浄機用洗剤)

コード	容量	価格(税抜)
41010	12kg	¥8,800 (¥8,000)
41005	22kg	¥15,400 (¥14,000)

特殊成分配合により、アルミやアルミ合金食の腐食なし。

銀食器にも使用可能。学校給食でも安心。低泡性で洗浄効UP。



リキッドPA (食器洗浄機用洗剤)

コード	容量	価格(税抜)
41012	12kg	¥8,800 (¥8,000)
41030	18kg	¥14,300 (¥13,000)
41016	25kg	¥19,800 (¥18,000)

食器洗浄機使用時の予備浸漬・前洗い用洗剤

つけ置きするだけで米飯やタンパク汚れが落ちやすくなります。洗浄機内の泡立ちを抑え、洗浄効果を落としません。

減容量器



5L

アクシャル (前洗い用洗剤)

コード	入数	価格(税抜)
141022	5L	¥3,190 (¥2,900)
41022	5L×2本	¥6,380 (¥5,800)

オレンジの香り・原液タイプ。

独自のハイブリッドウォッシュ処方で、濃密泡とすすぎの早さを両立。固まった油汚れも濃密泡がパッと分解し、残りがちなヌルツキまで一気に落とします。

減容量器



1250ml

4.5L

《中性タイプ》

花王 キュキュット (食器用洗剤)

コード	入数	価格(税抜)
41244	つめかえ用 1250ml×6本	¥5,434 (¥4,940)
41246	4.5L×4本	¥11,946 (¥10,860)

酸素系漂白剤と洗浄成分の効果的な配合により、デンプンや脂肪タンパク系の汚れを取り、すばやく漂白洗浄します。

ブライトAsahi-SP

弱アルカリ性

ジッパー付きで便利!



ブライトAsahi-SP (食器専用漂白剤)

コード	入数	価格(税抜)
41120	5kg (1kg入×5袋)×1箱	¥5,500 (¥5,000)
41121	20kg 1ケース (1kg入×5袋)×4箱	¥19,800 (¥18,000)

グレープフルーツの香り・原液タイプ。

これ1本で、除菌、除染、除臭、くすみ落としまで、食器まるごと清潔な仕上がりに!濃密泡で固まり油も一気に洗浄、クエン酸が着色汚れを分解してまさらピカピカに。

減容量器



1250ml

4.5L

花王 キュキュット クリア除菌 (食器用洗剤)

コード	入数	価格(税抜)
41245	つめかえ用 1250ml×6本	¥5,434 (¥4,940)
41247	4.5L×4本	¥11,946 (¥10,860)

天然ヤシの実からつくった香料・色素無添加の植物性洗剤。

減容量器

手肌にも環境にも配慮した洗剤です。

濃縮タイプ
400倍に薄めて



5kg

10kg

《中性タイプ》

ヤシノミ洗剤 (食器用洗剤)

コード	入数	価格(税抜)
141111	5kg	¥3,641 (¥3,310)
41111	5kg×3本	¥10,923 (¥9,930)
41114	10kg	¥6,050 (¥5,500)

泡立ちゆたか素早いすぎ。

植物系洗浄成分AG配合で手にやさしいアルコール系洗剤です。しつこい油汚れもしっかり落とします。

減容量器



4.5L

《中性タイプ》

ワンダフル (食器用洗剤)

コード	入数	価格(税抜)
141220	4.5L	¥1,320 (¥1,200)
41220	4.5L×4本	¥5,280 (¥4,800)

希少がいない超コンパクト食器用洗剤。

泡もちがいいので少量でしっかり洗浄。丸めて捨てられるパウチ容器なので、ごみ量を軽減できます。

詰替え用に



2L

400ml

空ボトル

《中性タイプ》

パフォーミー (食器用洗剤)

コード	入数	価格(税抜)
141242	2L	¥2,090 (¥1,900)
41242	2L×6袋	¥12,540 (¥11,400)
41226	400ml空ボトル	¥220 (¥200)

植物由来洗浄成分配合手にやさしい処方。

軽くこするだけで油汚れもスッキリ落とす。洗う時はたつぷり泡立ち、すすぎはサッと泡切れやすい。手肌にヌル付きが残らず、洗いあがりスッキリ!

減容量器



4.5kg

《中性タイプ》

ファミリーフレッシュ (食器用洗剤)

コード	入数	価格(税抜)
41200	4.5L×4本	¥8,580 (¥7,800)

植物油脂を主原料とした液体せっけんです。

純石けんなので微生物の分解に優れ、環境にやさしいせっけんです。



18kg

ミヨシ 食器洗いせっけん 18kg

コード	価格(税抜)
41241	¥7,700 (¥7,000)

調理後の食用油に溶かすだけで、手軽に固めて捨てられます。

成分は天然油脂なので、安心してご使用いただけます。粒状で使いやすく、1袋(500g)で約17Lの油を固められます。



ソリッドX (廃油処理用品)

コード	入数	価格(税抜)
42011	500g×24袋	¥12,100 (¥11,000)

人と環境にやさしい自然派の石鹸 石油由来の合成界面活性剤や防腐剤、合成香料、合成着色料は一切使っておりません。

赤ちゃんの肌着洗いに最適!!

食用精製パーム油の純植物性石けん。赤ちゃんや肌の弱い方の肌着洗いに最適。



パックスナチュロン 純粉せっけんN

コード	容量	価格(税抜)
43120	1kg×10箱	¥14,300 (¥13,000)

少量でも洗浄効果の高い 経済的な針状石けん。

高純度の動植物油脂を原料とした石けん。色素・香料・リン酸塩・EDTA・CMCなどの添加物は一切ありません。



パックスナチュロン P・P・S 10kg

コード	価格(税抜)
43153	¥6,050 (¥5,500)

幅広い用途で使える 食用グレードのお徳用サイズ。

鍋のコゲツキ、ガスレンジ、洗面台・流し台の汚れ、黒カビのお手入れに。アク抜きやお菓子作りにも使えます。



パックス 重曹2kg

コード	価格(税抜)
43129	¥1,134 (¥1,050)

軽減税率対象商品

泡だち・水切れ・耐久性抜群!!



※カラーはお選び頂けません。

パックスナチュロン キッチンスポンジ

コード	価格(税抜)
62802	¥220 (¥200)

めるめるせずさっぱりと洗える

合成添加物不使用。ヒノキ正キヌ(ヒノキチオール含有)配合。

パックスナチュロン ハンドソープ10kg

コード	価格(税抜)
43060	¥13,200 (¥12,000)

庫内の焼付いた油汚れをもスッキリ!!

スプレー使用中もニオわずムせない新配合設計。



スチコンクリーナー(スチコン専用洗剤)

コード	入数	価格(税抜)
141228	2L	¥2,057 (¥1,870)
41228	2L×3本	¥6,160 (¥5,600)
41225	ロック付ボトル	¥495 (¥450)

ほこり汚れからガンコな油汚れまで、これ1本!!

濃縮タイプ

ヤシ油とオレンジオイルの天然成分主原料。薄め方しだいでいろんな汚れに対応できます。

※スプレーボトル別売



フルパワーオレンジ(清掃用洗剤)

コード	入数	価格(税抜)
141312	4L	¥3,300 (¥3,000)
41312	4L×3本	¥9,900 (¥9,000)
41314	スプレーボトル	¥385 (¥350)

厨房からホールまで衛生をキープ!!

除菌成分配合で洗浄と除菌が同時に出来ます。香りさわやか、使った後もニオイ残りが気にならない微香性。

減容量器



マジックリン除菌プラス(強力汚れ落とし液体)

コード	入数	価格(税抜)
142004	4.5L	¥2,475 (¥2,250)
42004	4.5L×4本	¥9,900 (¥9,000)

ガンコな油汚れやこげつきもグングン落とす。

レンジのガンコな汚れや、鍋のこげつきもグングン落とし、ピカピカにします。落としにくい水アカやサビの除去にも効果を発揮します。

減容量器



クリーミークレンザーホーミング(クレンザー)

コード	入数	価格(税抜)
41209	6kg×3本	¥7,887 (¥7,170)

こびりつき汚れを浮かせて落とす。

つけおきだけで、すっきり洗浄。アルミにも使える安心設計。洗浄と同時に除菌・消臭ができる。

減容量器



ワイドマジックリン(強力汚れ落とし粉末)

コード	入数	価格(税抜)
141232	3.5kg	¥4,268 (¥3,880)
41232	3.5kg×4本	¥17,072 (¥15,520)

泡が密着、狙った場所にすばやくスプレー。

液ハネもなく安心。

稀釈なし



キッチン泡ハイター 1000ml(漂白洗浄剤)

コード	入数	価格(税抜)
142057	スプレー付 1L	¥825 (¥750)
42057	スプレー付(1L×6本)	¥4,950 (¥4,500)
142059	付け替え用 1L	¥649 (¥590)
42059	付け替え用(1L×6本)	¥3,894 (¥3,540)

界面活性剤配合の塩素系漂白剤です。

台所洗剤では落ちない、ふきんやまな板のシミ・黄ばみを落とします。主成分の次亜塩素酸ナトリウムがすぐれた除菌・消臭効果を発揮。

メラミン・金属、使用不可



減容量器

キッチンハイター(漂白洗浄剤・液体)

コード	入数	価格(税抜)
141210	5kg	¥1,650 (¥1,500)
41210	5kg×3本	¥4,950 (¥4,500)



減容量器

酸素系なので手もヌルヌルしません。

酸素系なのでメラミン食器や色柄物のふきんやおしぼり、プラスチックにも安心してご使用いただけます。刺激的なニオイもありません。

メラミン・使用OK!

キッチンワイドハイター(漂白洗浄剤・粉末)

コード	入数	価格(税抜)
141211	3.5kg	¥3,135 (¥2,850)
41211	3.5kg×4本	¥12,540 (¥11,400)

まな板の傷の間の汚れもきれいに落とせます。



色をご指定下さい

〈カラー〉: ホワイト・レッド・イエロー・グリーン・ブルー

まな板洗浄ブラシ ソフトタイプ 6441(EB-364)

コード	サイズ	価格(税抜)
49175	50×125mm	¥2,200 (¥2,000)

■材質: 本体/ポリプロピレン ブラシ/ポリエステル ■毛の長さ: 23mm ■耐熱温度: 120℃

荒削り面・仕上げ面で素早く 汚れ・黄ばみ・黒ずみを落とします。

樹脂製・木製等の調理器具にご使用できます。

荒削り面 抜群の切削力

仕上げ面 滑らかな仕上がり



まな板削りミガクリンMC-115P(EB-364)

コード	サイズ	価格(税抜)
54090	115×50×H30mm	¥1,210 (¥1,100)

■材質: 本体/発砲ポリエチレン ヤスリ/酸化アルミニウム・ステアリン酸亜鉛

汚れ落としからサビ落としまで使える シートタイプのたわしです。

洗うものに合わせて、折ったり切ったりして使えます。



スコッチブライト ナイロンたわし No.96(EB-2405)

コード	サイズ	価格(税抜)
49177	150×230mm	¥306 (¥278)

次亜塩素酸ナトリウム・ウェットティッシュ・ふきん

確実な殺菌力・優れた安定性。

食品添加物タイプの殺菌料・漂白剤

泡がすばやく密着する除菌洗浄剤。



野菜などの殺菌にも使えます。食器・まな板・ふきん等の除菌・漂白に最適。



塩素系

稀釈なし

汚染された表面に次亜塩素酸ナトリウムの泡が浸透。飛散せずしっかり除菌。嘔吐時の備えにおすすめ！



軽減税率対象商品

ピューラックスS (次亜塩素酸ナトリウム)

次亜塩素酸ナトリウム6%の殺菌消毒剤です。食器や布巾の消毒・ノロウイルスの予防・対策の必須アイテムです。

コード	入数	価格(税抜)
44002	5L×2本	¥5,292 (¥4,900)
44003	600ml×24本	¥15,293 (¥14,160)
44004	1800ml×6本	¥8,295 (¥7,680)
44005	18L(コック付)	¥4,860 (¥4,500)

軽減税率対象商品

ブリーチUC (次亜塩素酸・食品添加物)

コード	入数	価格(税抜)
42066	5kg×3本	¥4,212 (¥3,900)

医療施設用 泡洗浄ハイター (漂白洗浄剤)

コード	入数	価格(税抜)
142070	400ml	¥649 (¥590)
42070	400ml×12本	¥7,788 (¥7,080)

米国環境保護庁(EPA)認定 第四級アンモニウム塩含浸済の環境除菌用ウェットクロスです。

アルコールフリー

洗淨が行えないモノの清拭におススメ!



250枚 大判詰替用

250枚 大判容器入

《中性タイプ》

環境除菌用ウェットクロス大判

コード	入数	価格(税抜)
45161	本体容器入×4個	¥16,500 (¥15,000)
45162	詰替え×ロール6個	¥15,400 (¥14,000)

■シートサイズ:150×300mm ■材質:レーヨン不織布 包装250枚/個

厨房・保育室・おもちゃ等の拭上げに…使い方はいろいろ。

アルコール製剤を含侵させてお使いください。



薬液量の目安 (アルコール)約1ℓ



シートサイズ 305×152mm



ディスペンサー

ウェットタスクSサイズ

コード	入数	価格(税抜)
45051	ディスペンサー入1+ロール5個	14,190 (¥12,900)
45052	詰替え×ロール6個	

■材質:パルプ+ポリプロピレン ■入数:(90カット/ロール)×6ロール

ワンタッチで取り出せる除菌シート。

アルコールタイプ

厚手



本体

詰替替用

アルコール成分75%で99.9%除菌。

大判サイズ 150×200mm



シールとフタの2層で乾燥にも安心

耐久性抜群の高級綿使用。



フジ除菌ウェットティッシュ

コード	入数	価格(税抜)
45152	本体 (100枚入/個)×24個	¥8,800 (¥8,000)
45153	詰替え (100枚入/個)×36個	¥10,450 (¥9,500)

■材質:レーヨン、ポリエステル ■シートサイズ:140×180mm

フジアルコール入除菌シート

コード	入数	価格(税抜)
45154	(100枚入/個)×24個	¥8,580 (¥7,800)

■材質:レーヨン、ポリエステル

雑巾一番10枚入 BW-10 (MT-487)

コード	価格(税抜)
49195	¥1,210 (¥1,100)

■1枚サイズ:約20×30cm

繊維自体にAg+(銀イオン)を練り込み、雑菌増殖を防ぎます。

W機能でパワーを発揮

《直接抗菌》

《光触媒抗菌》



繊維に練り込んだAg+(銀イオン)は接触した菌は不活性化その成育を抑制。

Ag+(銀イオン)に太陽や蛍光灯の光が当たると培養作用により抗菌機能を発揮。

Ag+除菌生活 銀世界 光触媒除菌繊維「銀世界」使用



不織布タイプ (ピンク・ブルー・グリーン各20枚入り)

食卓用ガーゼタイプ5枚入り (ブルー2枚・イエロー3枚入り)

Ag+除菌 イヤナニオイのしないふきん

コード	入数	サイズ	価格(税抜)
49450	60枚(3色×20枚)	約35×60cm	¥4,400 (¥4,000)
49451	5枚(ブルー2枚イエロー3枚)	約30×30cm	¥1,100 (¥1,000)

高い拭き取り効果! 色落ちしない、ほつれにくい生地でより長持ち。

他にはない汚れ落ちのヒミツ

特殊繊維構造の扁平繊維が驚異の汚れ落ちを実現! 液状油や水分、食べかすもしっかりと拭き取れる。

汚れを絡め取る エッジ効果 水洗いだけで スッキリきれいに。

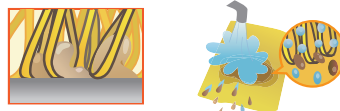

拭き取り効果比較

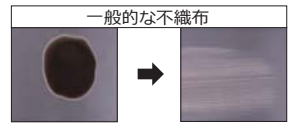

油汚れ拭き取り前 油汚れ拭き取り後

今までのクロスと何が違うのか

次亜塩素酸Na溶液で殺菌・消毒できる! 溶液をかけて10分後



プロもびっくりクロス 従来品

プロもびっくりクロス303 5枚入

コード	サイズ	価格(税抜)
45203	約30×30cm	¥4,950 (¥4,500)

CH200型ホルダー



ピンク ブルー オレンジ
ホルダーの色をご指定下さい

ファシール AQ250
新しくなりました
ハーフタオルエコ
(エンボス加工なし)

自分で!という習慣を集団生活の中で自然と身につけられます。

●フッキーの特長●

幼児でも片手で取り出せ、使いやすい。随時補充が出来るので取替えの無駄がありません。1枚1枚取り出すことによって、使用量を節約できます。紙管ゴミも出ません。

フッキー

コード	内容	サイズ	価格(税抜)
45126	CH200型ホルダー(本体)	143×123×H193mm	¥3,190 (¥2,900)
45127	中 ファシール AQ250(トイレットペーパー)250枚入×60袋	105×200mm	¥14,190 (¥12,900)
45129	身 ハーフタオルエコ(ペーパータオル)400枚入×40袋	110×200mm	¥8,580 (¥7,800)

※ハーフタオルエコは水洗トイレには流せません。

何度もこすらず
やさしくふき取れます。

■シートサイズ:150×200mm



ファーストプレミアムおしりふきやわらか厚手タイプ

コード	入数	価格(税抜)
45309	108枚×12個	¥5,500 (¥5,000)

手や体にも使えます。

■シートサイズ:140×200mm



するりんキレイおしりふきトイレに流せるタイプ

コード	入数	価格(税抜)
45310	192枚×12個	¥7,700 (¥7,000)

タレ落ちにくい液なので、
タテ面のお掃除もラクラク。

洗浄・研磨の2つの働きで、
トイレの黄ばみ、黒ずみ汚れ
をしっかりと落とします。



減容容器

トイレマジックリン 強カレンザー

コード	入数	価格(税抜)
142005	4.5kg	¥1,815 (¥1,650)
42005	4.5kg×4本	¥7,260 (¥6,600)

ラバーキャップできっちりと密閉、
消臭剤でしっかり消臭。

■サイズ:約W305×D280×H480mm

■材質:本体・キャップ/ポリプロピレン
トレー・取っ手/スチロール樹脂
フタ・袋止め/エチレンプロピレンゴム

■重量:約1.8kg



イメージ

プーポット

コード	内容	価格(税抜)
49045	本体	¥8,800 (¥8,000)
49046	消臭剤	¥550 (¥500)

脱臭剤とおむつ受けて、
いやなニオイをカットします。

■サイズ:W300×D425×H686mm

■容量:42L

■材質:再生ポリプロピレン

■付属品:袋止め・脱臭剤1個

おむつ入れシール



おむつペール45

コード	価格(税抜)
49048	¥10,890 (¥9,900)



生ゴミペールにも使える
強力消臭!

おむつペールのニオイ消しレモンの香り5枚

コード	価格(税抜)
49049	¥1,100 (¥1,000)

便器・便座から手洗場・
床の清掃までこれ1本!

プラスチックにも2度拭き
ナシ。安心して使える中性
タイプ。洗浄・除菌・消臭が
できます。



減容容器

トイレマジックリン 消臭・洗浄スプレー

コード	入数	価格(税抜)
148140	4.5L	¥2,365 (¥2,150)
48140	4.5L×4本	¥9,460 (¥8,600)

人や動植物、魚介類などに全く無害な
有用微生物を主成分に使用している
環境に優しい洗浄、脱臭剤です。

バイオの力で洗浄・消臭!!

トイレの便器・壁面・床
面等の洗浄に最適で、
脱臭効果も絶大です。



バイオサクセス(トイレ用洗剤)

コード	入数	価格(税抜)
42271	10L×1箱	¥11,000 (¥10,000)
42270	4L×4本	¥26,400 (¥24,000)

尿臭の発生を抑える

尿臭ブロッカーEX 配合の 消臭ストロングシリーズ で 尿臭 体臭 便臭 すっきり消臭!



洗濯 繊維の奥にある皮脂汚れ
までしっかり洗浄。

(イメージ画)

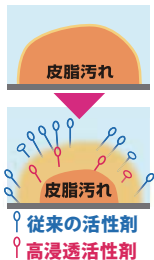

減容容器



4kg

アタック消臭ストロングジェル

コード	入数	価格(税抜)
142072	4kg	¥2,343 (¥2,130)
42072	4kg×4本	¥9,372 (¥8,520)

トイレ 高い消臭効果を発揮。

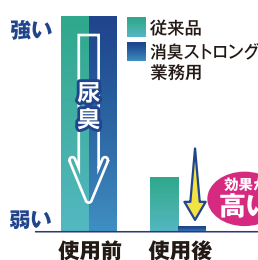

2017年花王調べ官能評価試験

トイレマジックリン消臭ストロング

コード	入数	価格(税抜)
142073	4.5L	¥3,025 (¥2,750)
42073	4.5L×4本	¥12,100 (¥11,000)

減容容器



4.5L

衣類製品 空 しっかり消臭&防臭。



減容容器



2L

リセッシュ除菌EX消臭ストロング

コード	入数	価格(税抜)
42061	2L×6本	¥15,400 (¥14,000)

衣類製品 空 先回り消臭で24時間
臭わせません。

臭ってから消臭する
従来の事後消臭に加え、
臭う前に予防出来ます。

減容容器



2L

リセッシュ除菌EX香りが残らないタイプ

コード	入数	価格(税抜)
42053	2L×6本	¥11,880 (¥10,800)

いやなニオイ・業務用汚れをしっかりと洗浄!!

少量で高い洗浄力!
強い香りが残らない
微香タイプ。ハードな
油・皮脂・タンパク質
汚れまでパワフルに
洗いあげます。



アタック(衣料用洗剤)

コード	入数	価格(税抜)
42035	2.5kg×4袋	¥5,940 (¥5,400)

アルコールと銀イオンのW効果でニオイの元と
なる汚れや雑菌を取り除きます。

除菌・消臭

丈夫な
エンボス加工



レック
流せる除菌トイレクリーナー

コード	入数	価格(税抜)
49428	24枚入×48個	¥6,600 (¥6,000)

■シートサイズ:約250×160mm

手洗い用品

手のひらで押すだけ!だれでも簡単!

こどもたちの手洗い習慣をサポート



自分でやって
みたくなる
楽しいから
続けたい

小さな手でも押しやすい!
抗菌ポンプヘッド



ぐらつきにくい!
倒れにくい!

《医薬部外品》

ビオレU 泡スタンプハンドソープ (手洗用洗剤)

コード	入数	価格(税抜)
143163	お花 240ml	¥660 (¥600)
43163	お花 240ml×12本	¥7,810 (¥7,100)
143164	にくきゅう 240ml	¥660 (¥600)
43164	にくきゅう 240ml×12本	¥7,810 (¥7,100)

手を洗っていると泡の色がピンクから白に変化 手洗いが楽しくなります。



- 有効成分:イソプロピルメチルフェノール
- フルーティーな香り

小さな手でも取りやすい
ロングノズル付



《医薬部外品》

泡の色が変わるハンドソープ (手洗用洗剤) (AR)

コード	入数	価格(税抜)
43011	500ml×24本	¥14,520 (¥13,200)
43012	4kg×4本	¥14,300 (¥13,000)

素肌と同じ弱酸性の、泡タイプのハンドソープ。

殺菌成分配合

すみずみまで広がる“ながもっち泡”で手を洗浄・殺菌。
泡切れがよくすすぎやすい。

- 有効成分:イソプロピルメチルフェノール
- マイルドシトラスの香り

《医薬部外品》

ビオレU 泡ハンドソープ (手洗用洗剤)

コード	入数	価格(税抜)
148128	2L	¥1,760 (¥1,600)
48128	2L×3本	¥5,280 (¥4,800)
148124	4L	¥3,256 (¥2,960)
48124	4L×3本	¥9,768 (¥8,880)



濃縮タイプで経済的な手洗い剤。

殺菌成分配合

手指の汚れをスッキリ落とします。

- 有効成分:イソプロピルメチルフェノール
- 無香料

《医薬部外品》

花王 薬用ハンドソープ (手洗用洗剤)

コード	入数	価格(税抜)
143142	4.5L	¥3,850 (¥3,500)
43142	4.5L×3本	¥11,550 (¥10,500)



手荒れに配慮した手洗い石けん液。

潤いの泡ですっきりと洗い、肌がしっとりします。

- 有効成分:イソプロピルメチルフェノール
- 無香料

ムクロジエキス

肌に必要な皮脂
を残しながら洗う
天然の洗浄成分



アミノ酸由来 の保湿剤

皮膚の水分を保ち
乾燥を防ぐ成分



《医薬部外品》

シャボネット Moist (薬用泡ハンドソープ)

コード	入数	価格(税抜)
43856	5L×3本	¥13,332 (¥12,120)
43855	500ml×12本	

手洗いと同時に殺菌・消毒ができます。

- 有効成分:イソプロピルメチルフェノール
- 無香料

希釈なし

詰め替え用ボトル



泡ポンプ
空ボトル

石けん液
空ボトル

《医薬部外品》

シャボネット ユム P-5 (手洗用洗剤)

コード	価格(税抜)
143862	石けん液 5kg ¥4,191 (¥3,810)
43862	石けん液 5kg×3本 ¥12,573 (¥11,430)
43858	石けん液ボトル 1L ¥715 (¥650)
43859	泡ポンプボトル 1L ¥770 (¥700)



使用イメージ

トレー

ノータッチ式ディスペンサー GUD-1000-PHJ

コード	価格(税抜)
25023	本体 ¥14,234 (¥12,940)
25098	トレーA型 ¥682 (¥620)

■サイズ:約W147×D101×H268mm
■電源:アルカリ1型乾電池×4本使用
※電池、薬液、ボトル、トレーは別売りです。

せっけん由来でニオイがなく、手指にニオイが残りません。

殺菌剤・塩化ベンザルコニウム配合

手洗いと同時に殺菌・消毒ができます。

手肌にやさしい

アルキルグリコシドとヘチマエキス・グリ
セリンを配合。
1日に何度も手洗いする方に。



薬用ハンドウォッシュBG (手洗用洗剤)

コード	入数	価格(税抜)
43224	5kg×3本	¥9,900 (¥9,000)

自動で洗剤が泡で出てくるソーブディスペンサー。

非接触でウイルス対策にGOOD!

- ・IPX4の防水
- ・250mlの薬剤が入ります。
- ・ソーブ量は3段階に調節出来ます。

色をご指定下さい

カラー:シルバー・ホワイト



ホワイト

EKO

アロマスマートソーブディスペンサーEK6088F

コード	価格(税抜)
25904	¥8,800 (¥8,000)

- リチウム充電式、タッチ式電源
- サイズ:W70×D120×H175mm



シルバー



手荒れが気になる方、症状が改善されない方に。

3種のバリア成分が手荒れから保護します。
肌を馴染み、ほとんどべたつきません。
手荒れ後のケアとしてもお使い頂けます。
■成分:グリセリン、メジコン、スクワラン、他
■1プッシュ:約0.5ml
■グリーンフローラルの香り



おすすめ

《化粧品皮膚保護クリーム》
ハクゾウハンドケアジェル肌ほのか

コード	容量	価格(税抜)
44403	195g	¥2,090(¥1,900)



手荒れ肌荒れを未然に防ぐ業務用皮膚保護クリーム。食品に触れても安全。

1.仕事前の塗布で肌荒れを未然に防ぎます。
頻繁な手洗いや消毒液等による手荒れ・肌荒れを防止。手袋(ラテックス・プラスチック手袋等)のかぶれ予防に効果を発揮します。
2.保護効果は約3~4時間持続します。
塗布後、水、石けん、アルコールで洗っても保護効果は持続しますので頻繁な手洗いや消毒を行わなければならない作業に適しています。
3.気になるにおいやベタつき、つっぱり感がありません。

《医薬部外品》
ケロデックスクリーム

コード	容量	価格(税抜)
44400	48g	¥1,100(¥1,000)

■ケース入数:12本



atrx アトリックスシリーズ

ヒビ・あかぎれになりがちな手肌に。水仕事に強く効果持続。
高密封集中リベア処方。撥水性と耐水性のある密封膜が外部刺激から守り、薬効成分を閉じ込め、角層深く浸透させます。



《医薬部外品》
アトリックス
メディケイティッド エクストラクリーム70g

コード	入数	価格(税抜)
144404	1本	¥770(¥700)
44404	24本	¥18,480(¥16,800)

角層深くまで浸透しハリ・つや、キメ整う。
気になる爪・指先までうるおって美しく。

■美容液成分1
保湿成分:ヒアルロン酸+コラーゲン+グリセリン
■美容液成分2
保湿成分:アボカドオイル+シア脂+ワセリン+グリセリン誘導體



アトリックス
ビューティーチャージ 無香料80g

コード	入数	価格(税抜)
144405	1本	¥605(¥550)
44405	24本	¥14,520(¥13,200)

食器洗い後、ぬれた手に使える!

ぬれたままの手にワンプッシュし、手肌になじませた後、水で流すとうるおいのベールが手肌のすみずみまで包み込み、ベタつかずしっとりとした仕上がりに。
■うるおい成分:カモミールエキス(カミツレ花エキス)・ワセリン配合



アトリックス
ハンドミルク 無香料200ml

コード	入数	価格(税抜)
144406	1本	¥605(¥550)
44406	24本	¥14,520(¥13,200)

取付簡単!! 手洗い時の必需品。

ブラシのしずくはボックスが受け止めるので床はいつも清潔!!

色をご指定下さい



ホワイト



ピンク グリーン

ハンドブラシ ボックスセット (AR)

コード	内容	価格(税抜)
49210	ボックスセット(ブラシ5個付)	¥2,794(¥2,540)
49211	ブラシのみ(5個入)	¥1,144(¥1,040)

■材質:本体/ABS樹脂 ブラシ/ABS樹脂・ナイロン
■サイズ:ボックス/228×57×H150mm ハンドブラシ/65×25mm

水切れがよく衛生的!

汚れをしっかりと取り除くつめ専用ブラシ。つめの先の汚れ、細菌を除去します。



つめブラシ (ひも付)

コード	サイズ(ブラシ単体)	価格(税抜)
49209	280×280×H60 mm	¥528(¥480)

■材質:ポリエチレン

植物性の砂場洗浄液

安心して遊べる砂場をお子様へ...

用途

- 砂場・運動場の除菌・抗菌
- トイレ・厨房・ゴミ置場の除菌・抗菌
- プールサイド・プール用具の除菌・抗菌
- 飼育小屋の清掃・除菌・抗菌
- 犬・猫のよく来る花壇や庭の草木に除菌・抗菌



W効果
オレンジとヒノキの香りで犬と猫の習慣性を断つ!!

サンドクルー (砂場洗浄剤)

コード	入数	価格(税抜)
144250	4L	¥5,500(¥5,000)
44250	4L×4本	¥22,000(¥20,000)

残留塩素測定器。

プールの季節の必需品です。



キット(試薬50回付) DPD プラス試薬

DPDテストキット 試薬50回付(残留塩素測定器)

コード	価格(税抜)
47000	¥19,800(¥18,000)

DPD プラス (残留塩素測定試薬)

コード	入数	価格(税抜)
47011	試薬500回分箱入	¥7,700(¥7,000)
47013	試薬100回分箱入	¥2,750(¥2,500)
47010	試薬100回分袋入	¥2,200(¥2,000)

調理時の残留塩素や浄水器の交換の目安に。

IPX5の防滴性能で水濡れOK
暗い所でも見やすい
バックライト付き
マグネット付



ストラップ付のキャップで紛失防止

タニタ
水道水残留塩素チェッカーEW-506(TT-58)

コード	価格(税抜)
47990	¥16,500(¥15,000)

■サイズ:W234×D22×H36 mm

基本性能を備えた低コスト高性能モデル。

- ・次亜塩素酸、塩素化イソシアヌル酸測定対応
- ・IP67の完全防水
- ・測定結果メモリー機能
- ・温度自動補正機能
- ・PH手入力補正機能



タニタ
水質チェッカー業務用残留塩素計 EW-520(TT-58)

コード	価格(税抜)
47991	本体 ¥52,800(¥48,000)
47992	交換用センサー ¥24,200(¥22,000)

■サイズ:(本体)W82×D202×H37mm

ペーパータオル・ホルダー

食品に触れるから、安全なものを使いたい。紙製品の生産過程で発生する良質な端材を原料とする、安心・安全なペーパータオルです。

食品衛生検査成績書合格済み

食品衛生検査合格品だから「キッチンタオルペーパー」として使えます。エコ衛生紙でありながら、蛍光染料もインキゴモも含まれません。食品に触れても安心なので、野菜の水切り、手拭きなど多様に使えます。手触りも柔らかく、拭いた後のゴミもかさばりません。小さなお子様やお年寄りの肌にも優しい柔らかさです。



ふじタッチクリーン用

■サイズ:W250×D140×H315mm



フジエコクリーン用

■サイズ:W255×D115×H265mm

ふじタッチクリーン (220×230mm/枚)

コード	入数	価格(税抜)
45010	200枚×30袋/箱	¥6,600 (¥6,000)

フジエコクリーン (220×170mm/枚)

コード	入数	価格(税抜)
45011	200枚×40袋/箱	¥7,700 (¥7,000)

ペーパータオルホルダー

コード	品名	価格(税抜)
45013	ふじタッチクリーン	¥3,300 (¥3,000)
45014	フジエコクリーン	

ペーパータオルの危険性

ペーパータオルには下記のような有害物質を含むものがあります。

◎蛍光塗料(蛍光増白材)

皮膚刺激やアレルギー反応をおこすことがあり、【発ガン性物質・環境ホルモン】のひとつではないかと疑いをもたれている化学物質です。厚生労働省・経済産業省・日本薬局方・食品衛生法では使用を厳しく制限しています。
※《食品衛生法第10条第2項違反》…食品衛生法では、食品及び食品に触れるすべてのもの(ふきんやナプキンなど)に蛍光染料(蛍光増白剤)を使用することは禁止されています。

ブラックライト試験「蛍光塗料の有無」



ふじタッチクリーン反応なし。



※使用していると白く発光します。

■愛媛県紙産業研究センター試験

◎ビスフェノールA

【環境ホルモン】のひとつで、生殖機能に影響を及ぼすだけでなく、食品衛生法で定められた許容摂取量2.5ppmより、ごく少量の0.003ppmでも脳の記憶に関する物質の働きを阻害する働きがあるとの研究結果も公表されています。※ビスフェノールAの正体は、雑誌や新聞紙からインクを取り除く工程が不十分な場合に残ってしまった油性インクの成分のひとつです。

ふじタッチ、フジエコクリーンの原料は印刷物ではないのでインキゴモを含みません。



フジタオルペーパー (インキゴモなし)



(インキゴモあり)

通常のボックスティッシュの半分のスペースでOK!

パルプ100%の環境にやさしい製品です。蛍光染料は使用しておりません。

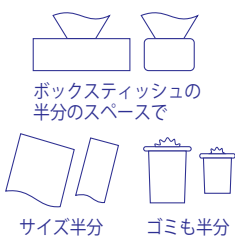

ボックスティッシュの半分のスペースで

サイズ半分

ゴミも半分



コンパクトティッシュ180W
■サイズ:100×210mm



専用アクリルケース



マグネットで本体とくっつきます。



ペーパータオルレギュラー(中判)サイズ
■サイズ:220×215mm



ペーパータオルミニ(小判)サイズ
■サイズ:220×170mm

リビィー

コード	品名	入数	価格(税抜)
45110	ペーパータオル 中判サイズ	200枚×40個	¥5,940 (¥5,400)
45111	ペーパータオル 小判サイズ	200枚×50個	¥6,050 (¥5,500)
45112	コンパクトティッシュ180W	360枚(180組)×120個	¥7,480 (¥6,800)
45109	専用アクリルケース	180×180×70mm	¥1,320 (¥1,200)

再生紙100%の環境保全商品で、柔らかさ、吸水性に優れたペーパータオルです。



ミニ



レギュラー

チェリー

コード	タイプ	入数	価格(税抜)
45016	ミニ	200枚×48袋	¥6,930 (¥6,300)
45018	レギュラー	200枚×35袋	¥6,380 (¥5,800)

サイズ:ミニ/220×170mm/枚 レギュラー/220×230mm/枚

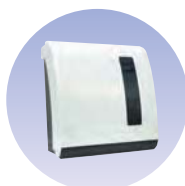

※フジエコクリーンの専用ホルダーに入ります。



フジエコペーパータオル小判 (220×170mm/枚)

コード	入数	価格(税抜)
45116	200枚×40袋	¥4,620 (¥4,200)

フタの重みで

取り出しやすい!
スッキリおさまる!



フィルフィット スリム
■収納可能サイズ
90×230×H80mm以下



フィルフィット レギュラー
■収納可能サイズ
120×230×H80mm以下

蓋の凸型が大きめ



ペーパータオルケース
■収納可能サイズ
120×225×H85mm以下

ペーパータオルケース

コード	タイプ/カラー	サイズ	価格(税抜)
45105	フィルフィットスリム/ホワイト	約262×100×H95mm	¥990 (¥900)
45106	フィルフィットレギュラー/ホワイト	約262×130×H95mm	¥1,100 (¥1,000)
45107	ペーパータオルケース/クリア	約265×125×H95mm	¥1,100 (¥1,000)

フロントパネルが半透明で残量が確認できます。



サラヤ PH400N



PH600N

ペーパータオルホルダー

コード	タイプ	サイズ	価格(税抜)
45008	PH400N	W255×D110×H180mm	¥2,178 (¥1,980)
45009	PH600N	W255×D110×H255mm	¥4,950 (¥4,500)

【ホントに冷たい!】冷感不織布マスク。

qmax 0.332
接触冷感

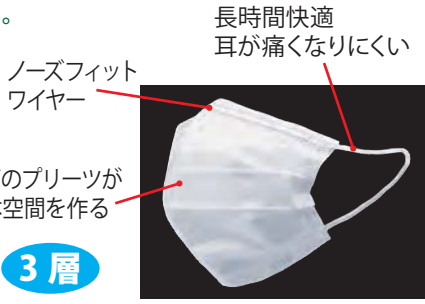

3層

COOL 冷感不織布マスク50枚入×10箱

コード	入数	価格(税抜)
46151	50枚×10箱	¥6,600(¥6,000)
■50枚箱サイズ:約幅190×高さ85×奥行100mm		
■1枚サイズ:約175×95mm ■パッケージ重量:約225g		

※季節商品の為、在庫納期等お問い合わせください。

口元が分かる
笑顔が伝わる
透明マスク。



着用したままでも
自然に笑顔が伝わる。

耳掛け式で
サイズ調整可能。
繰り返しの使用で
経済的。

透明マスク 10枚 967201

コード	価格(税抜)
46052	¥1,045(¥950)
■サイズ:W140×H70mm ■重量:8.51g/枚	
■材質:PET 50%、ABS 50%	

口元に空間をつくる
ワイヤーつきで
呼吸がラク。
メイクも落ちにくい。



3層

快適ダブルワイヤー不織布マスク50枚入×10箱

コード	入数	価格(税抜)
46156	50枚×10箱	¥6,600(¥6,000)
■50枚箱サイズ:197×100×H89mm		
■1枚サイズ:175×95mm		

口元が見えるので
コミュニケーションを妨げません。



装着イメージ

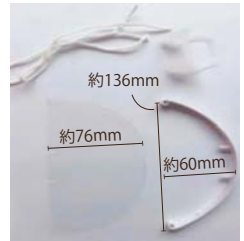

スケルトンマスク10枚組

コード	価格(税抜)
46053	¥1,320(¥1,200)
■材質:透明シート/PET樹脂 フレーム/ABS樹脂 紐/ポリエステル 紐調整部品/PP	

ふんわり幅広ゴムで耳が痛くなりにくい。



安心できるマスクの証です。

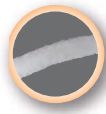

ウィルス・飛沫を
99%カットフィルター
VFE・PFE・BFE 99%カット!



レギュラー

スモール



外側がわかる「FUJINAP」の目印付



3層

フジソフトサージカルマスク50枚入×10箱

コード	サイズ	入数	価格(税抜)
46142	レギュラー	50枚×10箱	¥4,400(¥4,000)
46145	スモール		
■50枚箱サイズ:190(スモール160)×100×H70mm			
■1枚サイズ:レギュラー 175×95mm/スモール 145×90mm			

3層

フジソフトサージカルマスク
こども用 50枚入×10箱

コード	入数	価格(税抜)
46146	50枚×10箱	¥5,500(¥5,000)
■50枚箱サイズ:150×80×H70mm		
■1枚サイズ:125×80mm		

3段プリーツ&ノーズワイヤー入り
でピッタリフィット。



2層

エコノミーマスク100枚×10箱

コード	入数	価格(税抜)
46144	100枚×10箱	¥5,500(¥5,000)
■100枚箱サイズ:200×100×H105mm		
■1枚サイズ:175×95mm		

ロングサイズで交換の手間が大幅削減!!



コンパクトサイズで、収納
スペースが
通常の半分です。



芯なしで省資源、
ごみ減量にも貢献!!

有芯シングルで100m巻きで
交換の手間が減少!!



400枚(200組)のボリュームパックで
たっぷり使えてコンパクト



トイレトペーパー コアアコース

コード	入数	価格(税抜)
45122	(170m×6ロール)×8袋	¥6,050(¥5,500)

トイレトペーパー ローズ100m巻

コード	入数	価格(税抜)
45121	100m×100個	¥7,700(¥7,000)

スコッティ ティッシュ 5箱パック

コード	入数	価格(税抜)
45352	(200W×5箱)×12入	¥6,600(¥6,000)

アルコール製剤



飛び散らない!べたつかない!

泡で出る消毒液誕生!



抗菌加工の青十字ヘッド

Bioré GUARD

肌にやさしい保湿成分配合

- 有効成分:ベンザルコニウム塩化物 0.05w/v%配合
- 添加物:エタノール、グリセリン、ポリオキシエチレンラウリルエーテル、乳酸Na

お子さまにも使いやすい!

《指定医薬部外品》

ビオレガード薬用泡で出る消毒液

コード	入数	価格(税抜)
44157	本体 420ml×18本	¥14,850 (¥13,500)
44158	本体 720ml×12本	¥13,464 (¥12,240)
44159	詰め替え用700ml×12本	¥13,200 (¥12,000)



本体 420mL

本体 720mL

詰め替え用 700mL

広範囲のウイルス・細菌に効く!

ノンエンベロープウイルスにも効果あり。べたつきが少なくサラッとタイプ。ジェルなので液が飛散しにくい。手肌と同じ弱酸性、保湿成分配合。



減容ボトル 500ml 容器

200ml

500ml



《指定医薬部外品》

アルボナースジェル (アルコール手指消毒剤)

コード	入数	価格(税抜)
44153	200ml×30本	¥28,050 (¥25,500)
44152	500ml×20本	¥30,800 (¥28,000)

エタノール 76.9~81.4vol%

手肌にやさしい保湿成分配合。

幅広いバイ菌をすばやく消毒。

- 有効成分:ベンザルコニウム塩化物 0.05w/v%配合

エタノール濃度(容量%) 65.0%

《指定医薬部外品》

ビオレU薬用手指の消毒液

コード	入数	価格(税抜)
44155	本体 400ml×12本	¥8,250 (¥7,500)
44156	つけかえ用 400ml×12本	¥6,600 (¥6,000)



本体

つけかえ用

「複数のウイルス」で効果を検証済み。

エタノールにリン酸、酒石酸をプラスすることで、様々なウイルス、細菌に効きます。

100%食品成分 保湿成分配合 さらさらタイプ



1L

5L

《指定医薬部外品》

手指消毒用Nスター

コード	入数	価格(税抜)
42089	1L×12本	¥23,100 (¥21,000)
42090	5L×4本	¥22,000 (¥20,000)

エタノール 76.9~81.4vol%

塩化ベンザルコニウム有効成分としたエタノール配合消毒剤。

保湿成分(グリセリン)配合

法令による保管量、保管場所等の制限や許可申請手続きが不要です。非危険物です。



1L

5L

《指定医薬部外品》

手指消毒用ケア・コール

コード	入数	価格(税抜)
42091	1L×12本	¥23,100 (¥21,000)
42092	5L×4本	¥22,000 (¥20,000)

エタノール濃度(容量%) 65.0%

食品を取り扱う手指消毒に。

ノンエンベロープウイルスを含む各種ウイルス・殺菌に有効です。即効性のあるエタノールにより短時間で消毒できます。



1L 噴射ポンプ付

5L

《指定医薬部外品》

アルベット手指消毒用αアルファ

コード	入数	価格(税抜)
44203	1L×10本	¥22,880 (¥20,800)
44204	5L×3本	¥24,024 (¥21,840)

エタノール 76.9~81.4vol%

アルコール製剤 × 檜オイルの殺菌効果

食品原料のみで作られていますのでお子さまにも安心。



調理器具・食器の除菌に



ドアノブ・手すりの除菌に

ヒノキの香り
除菌を
実感



テーブルなどの除菌に



お風呂やトイレの除菌に

アルコール
揮発後の
効果が
持続



500ml



10L

軽減税率対象商品

三重県産天然ヒノキ香る除菌スプレー

コード	入数	価格(税抜)
44075	500ml×20本	¥27,000 (¥25,000)
44076	10L	¥16,740 (¥15,500)

アルコール容量比 76%

手指・皮膚の洗浄・消毒。



ポンプセット つけかえ用

5L コック付
バックインボックス

《指定医薬部外品》

ハクソウ消毒用エタノール液E1

コード	入数	価格(税抜)
44112	つけかえ用 1L×10本	¥15,840 (¥14,400)
501	ポンプセット 1L×10本	¥19,470 (¥17,700)
44114	バックインボックス 5L	¥7,150 (¥6,500)

エタノール 76.9~81.4vol%

■添加物:イソプロパノール

手指および各所・厨房機器・用品全般の除菌に!!



サッキンクン 20L

サッキンクン 10L

コック付バッグインボックス
容器で、移し替えが簡単です。

軽減税率対象商品

サッキンクン (除菌用アルコール製剤)

コード	容量	価格 (税抜)
44020	10L (9kg)	¥7,560 (¥7,000)
44000	20L (18kg)	¥12,960 (¥12,000)

アルコール
容量比
67.5%

竹を原料としたモソウウチク抽出物の有効成分とアルコールとの相乗効果でウイルス・雑菌等に幅広い抗菌力を発揮します。水滴のある場所にもすぐれた効果があります。

ウイルス対策に!!
悪臭対策に!!
衛生管理に!!
古来よりの
竹のパワーで
衛生管理!!



18Lコック付
バッグインボックス

1Lポンプ
空ボトル

500mlスプレー
空ボトル

軽減税率対象商品 ※空ボトルは対象外

タケックスクリーン (除菌用アルコール製剤)

コード	入数	価格 (税抜)
44023	18L	¥14,580 (¥13,500)
44017	1L ポンプ空ボトル	¥880 (¥800)
44015	500ml スプレー空ボトル	¥418 (¥380)

アルコール
容量比
55.1%

様々なウイルス、細菌を除去。

エタノール、有機酸に硫酸マグネシウムをプラスすることで、様々なウイルス、細菌を除去します。

食品添加物



600ml

5L

軽減税率対象商品

ノロスター (アルコール製剤)

コード	入数	価格 (税抜)
42086	600ml×12本	¥17,280 (¥16,000)
42087	5L×4本	¥21,060 (¥19,500)

エタノール
濃度 (容量%)
65%

手指および各所・厨房機器・用品全般の除菌に!!

日々の衛生管理はコストパフォーマンスに優れたアルコール除菌が基本です。



4.8L

軽減税率対象商品

ザックス77 (除菌用アルコール製剤)

コード	容量	価格 (税抜)
44070	4.8L×4本	¥19,980 (¥18,500)

アルコール
容量比
77%

中性なので安心してお使いいただけます。

- 食品の品質保持、機器類、厨房設備、調理器具などの衛生維持に。
- うすめずに、原液で使えます。
- 火気厳禁。



5L

17L

軽減税率対象商品

アルペットHN (アルコール製剤)

コード	入数	価格 (税抜)
44209	5L×3本	¥21,157 (¥19,590)
44207	17L	¥13,975 (¥12,940)

エタノール
濃度 (容量%)
74%

「複数のウイルス」で効果を検証済み。

高濃度アルコールタイプ
エタノールに酒石酸をプラスすることで、様々なウイルス、細菌を除去します。

食品添加物



5L

軽減税率対象商品

ノロスター75 (アルコール製剤)

コード	入数	価格 (税抜)
42088	5L×4本	¥23,220 (¥21,500)

エタノール
濃度 (容量%)
75%

柿渋パワー製剤
アルタンノロエース

エタノール製剤・食品添加物

ネコカリシウイルス不活化アルコール

様々な
ウイルス
細菌対策に



500ml スプレー
空ボトル

4.8L

軽減税率対象商品 ※空ボトルは対象外

アルタンノロエース (除菌用アルコール製剤)

コード	入数	価格 (税抜)
44032	4.8L×4本	¥27,648 (¥25,600)
44034	専用スプレーボトル 500ml	¥440 (¥400)

エタノール
容量比
58%

ブドウ種子抽出物配合のエタノール製剤。

ウイルス対策・衛生管理対策など、しっかり除菌。



5L

19L

軽減税率対象商品

ユービコロール ノロV (除菌用アルコール製剤)

コード	入数	価格 (税抜)
42081	5L×3本	¥11,340 (¥10,500)
42082	19L	¥10,800 (¥10,000)

エチルアルコール
容量比
57%

非接触 (ポンプスタンド・ディスペンサー)

足踏みペダルを踏むだけで、ポンプに触れることなく、消毒液を噴射でき、衛生的です!!

どうぶつパネルで、
消毒スタンドを可愛く着せ替え!



※どうぶつパネルは、大容量タイプには取り付けられません。



推奨ボトル
●約W23×D14.5cmまで
●ボトル口径は4cmまで



【ウサギさん】 【カンガルーさん】 【キリンさん】 【ゾウさん】 【クマさん】

足踏み式消毒液ポンプスタンド

※お客様組立品

コード	タイプ	サイズ/重量	価格(税抜)
25901	一般用	W25×D28× H 95cm/約4.5kg	¥14,850 (¥13,500)
25902	幼児用	W25×D28× H 79cm/約 4 kg	¥17,820 (¥16,200)
25903	大容量用	W25×D41.3×H104cm/約7.5kg	¥28,380 (¥25,800)

■材質: スチール製(ペダルのみステンレス) ■色: ホワイト(ペダル:メタリック)
■付属品: 本体1個、POPシルク印刷看板、ポンプ固定用マジックテープ、組立用工具、ペダル用シール
※本製品に薬液及びポンプは付属していません。

どうぶつパネル

※お客様取付品

コード	種類	価格(税抜)
25909	ウサギ/カンガルー/キリン/ゾウ/クマ	各¥4,950 (¥4,500)

■パネル材質: ポリスチレン



手を差し出せば光センサーが感知し薬液を自動噴射する消毒器です。

【推奨ボトル】(P.37-38をご覧ください)

薬液はボトル交換式

ボトルごと入れ替えて交換するので、交差汚染のリスクを回避できます。ボトルへの追加補充も可能です。

LEDモニター付

薬液切れ、電池交換時期など、本体の状況を光でお知らせする、便利なLEDモニター付。

省電力設計

乾電池(単2×2本)使用の省電力設計。
ハンディミスト共通ACアダプター(別売)も使用可能。

■サイズ: 約W135×D250×H308mm

■重量: 約1kg(乾電池含)

■材質: 本体・トレー: ABS

■電源: 単二形乾電池×2個付

※薬液、ボトルは付属していません。



正常作動時

電池切れ
薬剤切れ

残量確認窓



Nスター ケア・クール タケツクスクリン
1L空ボトル

自動手指消毒器 ハンディミストHMII

コード	価格(税抜)
25011	¥16,500 (¥15,000)

【別売】ハンディミスト共通ACアダプター(3V)

コード	価格(税抜)
25099	¥2,970 (¥2,700)

多様な薬剤に対応するノータッチ式ディスペンサー。



本体



液剤収納部分はイタズラ防止のカギ付きです。



1L 噴射ポンプ付空ボトル



使用イメージ



トレー

ノータッチ式ディスペンサー GUD-1000-PHJ

コード	価格(税抜)
25023	本体 ¥14,234 (¥12,940)
43857	ボトル ¥770 (¥700)
25098	トレー A型 ¥682 (¥620)

■サイズ: 本体/約W147×D101×H268mm

■電源: アルカリ1型乾電池×4本使用

※電池、薬液、ボトル、トレーは別売りです。

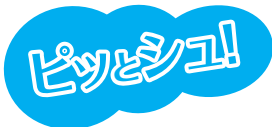

温度測定センサー

非接触でスピーディーに表面温度を測定します。

液量設定ボタン

液量を4段階で調節できます。

赤外線センサー

素早く動作を検知し消毒液を噴射します。

大容量タンク液残量センサー

1Lの大容量 残量が100ml以下になると液晶画面で通知します。



非接触電子温度計一体型消毒液ディスペンサー

コード	71525
サイズ	W95×D208×H248mm
測定単位	0.1℃単位
測定温度範囲	32℃～42.9℃
動作保証環境温度	5℃～35℃
測定距離	センサーより5cm以内
液噴射量調節	0.5ml/1.0ml/1.5ml/2.0ml
タンク容量	1L
電源(別売)	単3乾電池6本/USB Type-C
重量	840g(消毒液・電池は除く)
価格(税抜)	¥33,000(¥30,000)

オートセンサー搭載なので「非接触」で衛生的なアルコールディスペンサー。

- オートセンサー搭載、非接触で衛生的!
- 1回の噴霧量、約0.5g(1回分)



自動アルコールディスペンサー LC-0024-001

コード	品番	価格(税抜)
25900	LC-0024-001	¥5,500(¥5,000)

■サイズ:約W87×D105×H207mm ■材質:ABS、PET 他
■重量:約340g(電池含む) ■電源:単3形アルカリ乾電池×4本(付属)

非接触式で手指消毒ができるオートディスペンサーです。

Rub

ハクソウオートディスペンサー



- コンパクト形状**
省スペース・コンセント不要
- 非接触式**
センサーによる自動吐出のため触れずに消毒ができる
- エレファジェル専用**
ジェルタイプ消毒剤専用なので手のひらからこぼれず液だれなく使用できる

「つけかえ」タイプ
注ぎ足しではなく容器を「つけかえる」ことで衛生的に使用できる

3段階調節
吐出量を3段階で変更でき、シーンに応じて使い分けられる
少量 中量 多量

《指定医薬部外品》ハクソウ オートディスペンサーRub

コード	品番	価格(税抜)
25907	オートディスペンサー Rub+エレファジェルセット	¥4,730(¥4,300)
25906	付け替え用エレファジェル 350mL×10本	¥7,700(¥7,000)

■電源:単3形乾電池×4本使用(別売)

薬剤の詰め替え用に。



■容量:500ml

アルコール専用 スプレーBK×WH

コード	価格(税抜)
44801	¥440(¥400)



■容量:500ml

ガンスプレー-N-500 青

コード	価格(税抜)
43998	¥275(¥250)



■容量:1000ml

アルコール用 無地ポンポトル

コード	価格(税抜)
44802	¥935(¥850)

平均約20秒でスピード検温。水で洗える体温計。



暗い部屋でも見やすいバックライト付



テルモ体温計 ET-C231P

コード	価格(税抜)
63055	¥2,750(¥2,500)

- サイズ:129×17.6×12.6mm
- 重量:約12.8g(電池含む)
- 電源:アルカリマンガン電池LR41×2個使用(付属)
- 温度範囲:32.0～42.0℃ ■材質:スチロール樹脂

こめかみではかる 赤外線体温計。

最短1秒で測定

- 非接触で感染リスクの減少
- 37.5℃以上は連続音6回でお知らせ
- 電源の切り忘れに安心のオートパワーオフ
- 測定温度を24回分保存できるメモリー機能



ドリテック 非接触体温計 TO-401

コード	サイズ	価格(税抜)
71524	W40×51×H150mm	¥6,600(¥6,000)

- 重量:51g(電池含まず)
- 電源:単4形電池2本使用(付属)
- 体温表示範囲/34.0～42.9℃(最小表示単位0.1℃)

無音設定できるサイレント機能付。

眠っている赤ちゃんを起こさず検温できます。



ミルクや離乳食の温度も測れます



瞬間Pi! 1秒で測れる日本製温度計

コード	サイズ	価格(税抜)
71523	約W4.8×D10.5×H15.8cm	¥5,500(¥5,000)

- 重量:96g(電池含まず) ■電源:単4形アルカリ乾電池2本(別売)

ビティーショップ



<https://shop.vity.co.jp>

↑
「見に来てね！」



※画面はイメージです



●一度登録して頂くと、次回から施設名や住所入力の手間が省けます。

■会員登録の流れ

会員登録の流れはパソコンでもスマホでも基本的に同じステップです。

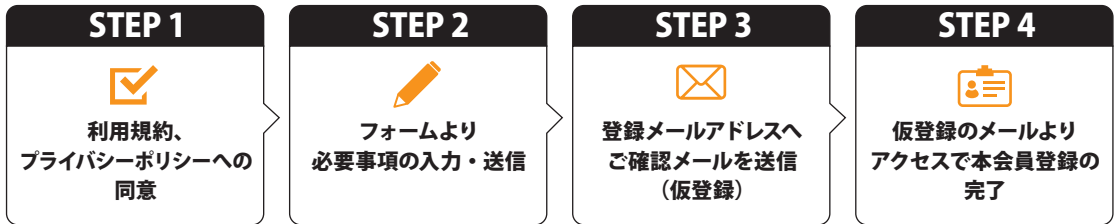

登録方法(下記はスマホでの画面を模してます)

① ビティーショップにアクセスします



<https://shop.vity.co.jp>

② 会員登録

氏名・住所・メールアドレス等必要事項を入力

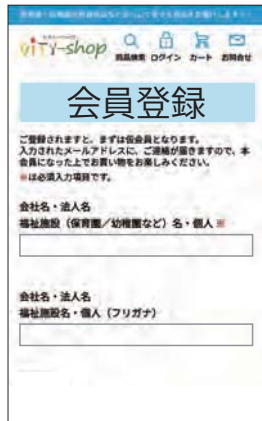

③ 会員仮登録のメールが届きます

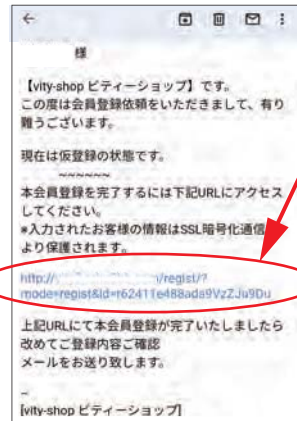

④ メールに記載のURLからアクセスして会員登録完了

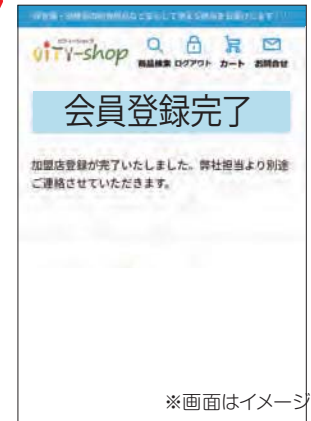

※画面はイメージです

会員登録を済ませたら…

ネットから注文するとこんなに便利でお得!

- 1 お得な会員価格で、ご購入いただけます。
- 2 注文書の記入の手間が省け、簡単に注文できます。
- 3 スマホで、いつでもどこでも注文できます。
- 4 注文履歴を確認ができ、発注もれや重複購入を減らせます。
- 5 カタログ掲載以外の商品も多数掲載しています。

ビティーショップでは、カタログやDMのご案内以外の特集やキャンペーンを掲載しております。

皆様のご利用を心からお待ちいたしております。





Vity株式会社 ビティ

【本社】〒547-0011 大阪市平野区长吉出戸6丁目14番30号
 【営業所】大阪・兵庫・京都・名古屋 【HP】 <https://vity.co.jp>
 【ネットショップ】 <https://shop.vity.co.jp>

TEL 0120-555-456

FAX 0120-797-533

*このカタログ掲載の仕様及び外観は改善の為、予告なく変更することがあります。

*このカタログ掲載の価格は2023年11月現在の価格です。また、運賃・設置費等は含まれておりません。

***表示価格は税込【()内は税抜】価格です。**

*「税込価格」は1円未満の端数を四捨五入で計算して表記しております。商品によりお支払額と異なる場合があります。