

vol.5-5

ビティー 厨房・衛生機器カタログ

VITY KITCHEN SANITARY EQUIPMENT CATALOG



ビティーグループは社会福祉施設の **4事業分野**で
お客様のニーズを形に変える創造的なご提案を致します。



1. 建築・リフォーム

厨房・トイレ・沐浴室・手洗場・グリストラップ・保育室
改修工事など、お客様の思いを実現いたします。



2. 給食用品・衛生消耗品

食器・調理器から厨房用品、保育用品、防災用品まで、
保育園様の快適空間をお手伝いいたします。



3. 厨房設備・設計

3つの総合的な視点から厨房のご提案を致します。

— 食中毒防止 —

HACCPの遵守 大量調理マニュアルの遵守

— 法令遵守 —

建築基準法・消防法 他

— 使いやすさ —

効率的な作業動線

4. 保育事業 株式会社すまいる (グループ会社)

「子どもの最善の利益」を考慮し、また地域社会を含めた「福祉の増進」を積極的に推進します。



あ

IH コンロ	19
IH 炊飯器	17
IH 調理器	20
上棚	24
エアコン	33
オゾン 除菌・脱臭	
エアフィーノ	36
剛腕	35
温水器	22

か

回転釜	15
ガスコンロ	19
ガステーブル	18
換気扇	34
キッズ洗面台セット×自動水栓	31
給茶機	21
給湯器	22
グリストラップ清掃	32
検食用ストッカー・検食用品	12

さ

殺菌庫	
包丁まな板殺菌庫	8
哺乳ビン殺菌乾燥保管庫	37
歯ブラシ殺菌乾燥保管庫	37
おもちゃ殺菌庫	38
作業台(キャスター付・キャビネット)	23・24・26
自動手指洗浄消毒機器	29
浄水器	13
食器消毒保管庫	7・8
食器消毒保管庫 オプション用品	
食器かご	7
食器洗浄機	5・6
食器洗浄機 オプション用品	
押しネット/専用洗剤/ラック	6
食器戸棚	25
シンク	23
スチームコンベクションオープン	3・4
スチコン オプション用品	3・4
ホテルパン各種(ガストロノームパン・焼き網)	
固形洗剤/スチコンクリーナー/スプレーフライ	
水栓金具	30
炊飯器	16・17
炊飯器台	17・23
製氷機	13
洗米機	16



た

吊下棚	24
電解次亜水生生成装置 (FE クリーン水)	14

な

軟水器	13
-----	----

は

パンラック	25
光触媒 除菌・脱臭機 (ターンド・ケイ)	34
冷やシンク	21
フライヤー	20
ブラストチラー	12

や

湯沸器	22
-----	----

ら

ライスタンク	16
ライスロボ	16
立体炊飯器	16
冷蔵庫・冷凍庫・冷凍冷蔵庫	9～11
ローレンジ	18

わ

ワゴン	26～28
-----	-------

スチームコンベクションオープン

スチコンの導入はお済ですか？



- **多様な料理を提供** 一台で、焼く・蒸す・揚げる・煮込む・炊く・ゆでるが可能。いろいろなメニューに対応できます。
- **衛生調理に寄与** 芯温センサーで食品内部までムラなく均一な加熱調理が可能。
- **大量調理が可能** 給食を調理してから提供するまでの時間短縮が可能。バザーの時も大活躍!!
- **作業環境の改善** かきませ作業不要・厨房周辺温度の低下・掃除が簡単。

スタンダードを極める

基本機能進化させて、より美味しく、より簡単にその性能をさらに極めたシリーズです。

極めた省エネ・省資源

従来のCSWシリーズより庫内寸法はほぼ変わらずに外形と重量がコンパクトになりました。

約**15%**
コンパクト
最大**35%**
軽量化

庫内形状・ファン形状を見直し、全段均一な調理を実現

新型のプレートファンを採用しました。従来のファンよりも20%の軽量化と循環率の向上を実現しました。

焼きムラの改善

庫内循環する風の流れをコンピューター解析して全段調理で焼きムラを軽減しました。



過熱防止装置



から焼き防止装置



ドアスイッチ



温調用サーモスタット



プレバース機能

(ガス式のみ)



立消え安全装置

(ガス式のみ)



架台設置イメージ



CSX-G-61



CSX-G-101



スチームコンベクションオープン CSXシリーズ

コード	型式	サイズ	価格(税抜)
4052	ガス式 CSX-G61	W870×D770×H 861 mm	¥2,409,000 (¥2,190,000)
4053	ガス式 CSX-G101	W870×D770×H1073 mm	¥3,157,000 (¥2,870,000)
4054	電気式 CSX-E61	W870×D770×H 861 mm	¥2,310,000 (¥2,100,000)
4055	電気式 CSX-E101	W870×D770×H1073 mm	¥3,003,000 (¥2,730,000)
4907	専用架台 (扉無)		¥182,600 (¥166,000)

■ホテルパン:【G61・E61】1/1サイズ6枚 【G101・E101】1/1サイズ10枚

小型スチコン



コンパクトボディに多彩な機能を満載

プラス思考のスチコン登場!
小型 + 多機能 + 低価格



CSI3A-G3



CSI3A-E5



小型スチームコンベクションオープン CSI3Aシリーズ

コード	型式	サイズ	価格(税抜)
4097	ガス式 CSI3A-G3	W700×D590×H770 mm	¥1,036,200 (¥942,000)
4101	ガス式 CSI3A-G5	W700×D590×H905 mm	¥1,067,000 (¥970,000)
4102	電気式 CSI3A-E3	W700×D590×H730 mm	¥957,000 (¥870,000)
4103	電気式 CSI3A-E5	W700×D590×H865 mm	¥990,000 (¥900,000)

■ホテルパン:【G3・E3】2/3サイズ3枚 【G5・E5】2/3サイズ5枚

PREMIUM Gastronorm Pans



耐久性と持ち易さを考慮した、材質と板厚。コンパクトに積み重ね易く、取り出しも容易に行える形状。

【煮物・炊飯・炒め物用】



1/1

ガストロノームパン 65mm

コード	型式	サイズ	価格(税抜)
4713	CGN-126	1/2 265×325×H65 mm	¥6,930 (¥6,300)
4716	CGN-236	2/3 354×325×H65 mm	¥9,460 (¥8,600)
4719	CGN-116	1/1 530×325×H65 mm	¥12,100 (¥11,000)

【野菜の水切り・蒸し物・真空調理用】



1/1

穴あきガストロノームパン 65mm

コード	型式	サイズ	価格(税抜)
4722	CGN-126P	1/2 265×325×H65 mm	¥7,150 (¥6,500)
4724	CGN-236P	2/3 354×325×H65 mm	¥10,340 (¥9,400)
4726	CGN-116P	1/1 530×325×H65 mm	¥13,200 (¥12,000)

【焼き網用】※ガストロノームパン 65mm/穴あきガストロノームパン 65mm専用

余分な油を落としたり、粗熱をとるのに便利です。クッキングシートの上に網を乗せることでフタとしても使用可能です。

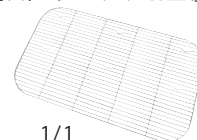

1/1

焼き網

コード	型式	サイズ	価格(税抜)
4727	CGN-12W	1/2 217×280×H15 mm	¥4,400 (¥4,000)
4728	CGN-23W	2/3 311×280×H15 mm	¥4,950 (¥4,500)
4729	CGN-11W	1/1 480×280×H15 mm	¥6,270 (¥5,700)

シンプルな操作と効果的な湿度調整により 高品質で多彩な調理を実現

- スパーク点
- サーモスタート
- タイマー付き
- 立消安全装置
- 過熱安全装置
- 空焚き安全装置



ICC61G

湿度調整機能

湿度は10段階から設定可能。センサーが常に庫内を計測し、必要に応じて加湿除湿を行い、自動で制御。

操作をシンプルに

液晶画面とダイヤルで取り扱いはとても簡単。

5段階のファンスピード

食材に合わせて、ファンスピードを5段階から設定可能。自動ファンブレーキ機能搭載。

プログラミング

調理プログラムは最大12ステップ、100件まで独自にプログラミング。

自動洗浄システム 搭載 自動調理システム

希望の仕上がりを選択するだけで庫内が高精度に自動で制御され、どんな食材も調理も、大きさや状態・投入量に関わらず同時調理であっても誰が操作しても常に安定した結果が保証されます。



ICP101G

5段階のファンスピード

食材に合わせて、ファインスピードを5段階から設定可能。シュー生地やスフレ・サブレなども理想的な仕上がりに。

高速洗浄

汚れを12分で取り除き清潔な状態に。生産的な時間が増えます。

正確で操作しやすいマニュアルモード

温度は1℃、湿度は1%単位で正確に制御。手動による強制加湿機能も。



専用架台

- ガス式
- 電気式

スチームコンベクションオープン ICCシリーズ

コード	型式	サイズ	価格(税抜)
4200	ガス式 ICC61G	W850×D842×H 754 mm	¥2,351,800 (¥2,138,000)
4201	ガス式 ICC101G	W850×D842×H1014 mm	¥3,218,600 (¥2,926,000)
4205	電気式 ICC61E	W850×D842×H 754 mm	¥1,973,400 (¥1,794,000)
4206	電気式 ICC101E	W850×D842×H1014 mm	¥2,774,200 (¥2,522,000)
4902	専用架台 (扉無)		¥220,000 (¥200,000)

■ホテルパン:[61G・61E]1/1サイズ6枚 【101G・101E】1/1サイズ10枚

- ガス式
- 電気式

スチームコンベクションオープン ICPシリーズ

コード	型式	サイズ	価格(税抜)
4203	ガス式 ICP61G	W850×D842×H 754 mm	¥2,993,100 (¥2,721,000)
4204	ガス式 ICP101G	W850×D842×H1014 mm	¥4,093,100 (¥3,721,000)
4207	電気式 ICP61E	W850×D842×H 754 mm	¥2,510,200 (¥2,282,000)
4208	電気式 ICP101E	W850×D842×H1014 mm	¥3,528,800 (¥3,208,000)
4901	専用架台 (扉無)		¥220,000 (¥200,000)

■ホテルパン:[61G・61E]1/1サイズ6枚 【101G・101E】1/1サイズ10枚

専用クリーニングアイテム

SCC・CMP専用



固形洗剤

固形クリアランス

※CMPは2017年5月以降製造のタイプが対象です。

ICC・ICP専用



ActiveGreen

固形ケア剤

固形洗剤・固形リンス剤・固形ケア剤

コード	内容	価格(税抜)
41306	固形洗剤 130個	¥25,960 (¥23,600)
41316	固形クリアランス 50個	¥12,650 (¥11,500)
41315	ActiveGreen 150個	¥26,840 (¥24,400)
41308	固形ケア剤 150個	¥23,650 (¥21,500)

※2017年5月以前に製造のCMP・CPC対応の液体洗剤も取り扱っております、お問い合わせください。

スチコン料理に必須のスプレーオイルです。

- ・スプレータイプで簡単経済的。
- ・原料はオレイン酸とリッチな植物性油脂。
- ・食材の風味を変えません。



軽減税率
対象商品

スプレーフライ

コード	容量	価格(税抜)
62900	480ml	¥1,078 (¥998)

庫内の焼付いた油汚れもスッキリ!!

ニオわずムセない新配合設計。
スチコン庫内の奥部まで楽々スプレーできます。



2L ロック付ボトル

スチコンクリーナー(スチコン専用洗剤)

コード	入数	価格(税抜)
141228	2L	¥2,057 (¥1,870)
41228	2L×3本	¥6,160 (¥5,600)
41225	ロック付ボトル	¥495 (¥450)

【焼物・煮物・蒸し物用】

ボラス社独自の二重絞り加工によってねじれを無くし、コーナーには大きなカーブを持たせているため、料理、食材が取り出しやすく、洗浄の際も汚れが落ちやすい機能重視のデザインです。



ホテルパン エスピーファイブ 65mm

コード	サイズ	価格(税抜)
4844	1/2 322×263×H65 mm	¥5,720 (¥5,200)
4846	2/3 354×325×H65 mm	¥7,040 (¥6,400)
4843	1/1 530×327×H65 mm	¥8,910 (¥8,100)



【野菜の水切り・蒸し物・真空調理用】

茶碗蒸しや蒸しプリン、お赤飯やおこわなどの炊飯に使用でき、スチコン料理の際、食材へ均一に蒸気を行き渡らせます。



ホテルパン エスピーファイブ 穴明き 65mm

コード	サイズ	価格(税抜)
4837	1/2 322×263×H65 mm	¥8,030 (¥7,300)
4840	2/3 354×325×H65 mm	¥9,020 (¥8,200)
4845	1/1 530×327×H65 mm	¥11,000 (¥10,000)



【焼物用】

コンベクションオープンで焼き物に最適なエナメル仕上げ。酸やアルカリ性の食材にも強く、臭いも付きにくく、油汚れも簡単に洗浄できます。



エナメルホテルパン 20mm

コード	サイズ	価格(税抜)
4848	1/2 325×260×H20 mm	¥5,280 (¥4,800)
4841	2/3 354×325×H20 mm	¥6,160 (¥5,600)
4823	1/1 530×325×H20 mm	¥7,810 (¥7,100)



【焼物用】

グリル調理時などに使用します。
余分な油を落としたり焼き色を付けたりすることができます。



ノンスティックアルミホテルパン 波型

コード	サイズ	価格(税抜)
4808	1/2 322×263×H25 mm	¥7,700 (¥7,000)
4807	2/3 354×325×H25 mm	¥8,140 (¥7,400)
4801	1/1 530×325×H30 mm	¥9,900 (¥9,000)



安心・安全・衛生を追求した、保育園・老人施設・障がい者施設等の、社会福祉法人向け食器洗浄機です。工場出荷時に洗剤濃度の設定を、一般の1/2にしています。

ダイレクトクリーン方式 洗浄槽の中を限りなく清温水に保ち衛生洗浄を実現

洗浄槽の汚れを下から強制排水するSMARTiシリーズは、排水を上部から溢れさせるオーバーフロー方式の洗浄では効率が悪かった濁水処理を下から抜き取るダイレクトクリーン方式の採用で、常に洗浄槽の温水をきれいに保つことに成功しました。これにより、洗浄剤の初期洗浄力は長く持続され、洗浄剤の使用量も従来機に比べ(メーカー比)削減することができました。

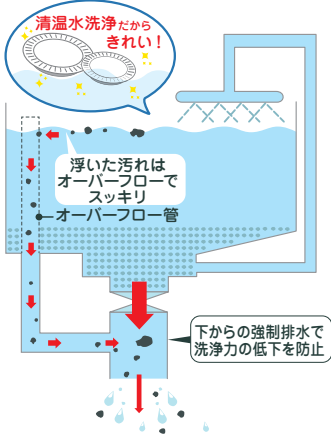

ボタンでらくらく操作

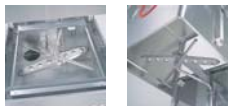

強力噴射ですみずみまで洗浄



洗浄湯と残菜を分離
洗浄槽を清潔に保ちます。

こんな効果が!

- ①節水タイプ洗浄槽18L(国内標準60L)
 - ・コスト削減が可能
 - ・標準時間が短い(全自動式最速)
 - ・洗浄剤が少なくすむ
- ②洗浄剤使用量を削減(メーカー比)

常に洗浄場がきれいな状態で保つことができるため洗浄剤の使用量も従来機に比べ(メーカー比)削減することが出来ました。
- ③“かんたん”清掃
 - ・ボタン一つで簡単排水
 - ・ゴミはゴミ受けカゴでキャッチ



SMART i550

コード	型式	処理能力	電源	価格(税抜)	
1202	ガス式 i550-GHA10Nd	59ラック/h	単相 100V	¥1,844,700 (¥1,677,000)	
1205			三相 200V	¥1,877,700 (¥1,707,000)	
1208			電氣式 i550-EWH05	単相 100V	¥1,941,500 (¥1,765,000)
1210				三相 200V	¥1,881,000 (¥1,710,000)
1211	電氣式 i550-EWH10	59ラック/h	三相 200V	¥1,855,700 (¥1,687,000)	
1212			三相 200V	¥1,855,700 (¥1,687,000)	

■サイズ(オープン時):W650×D755×H1806mm



中型ボックスタイプ

オーバーフロー方式

油分や浮いている汚れを上から排水。洗浄湯の汚れを軽減します。

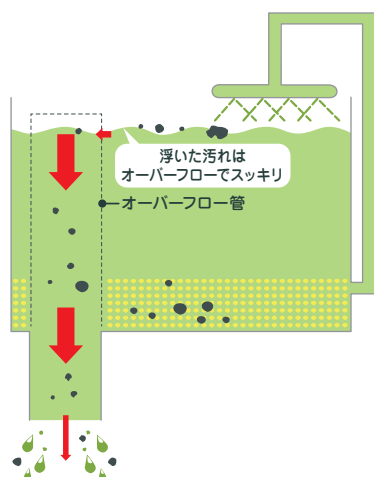

安心・安全・衛生洗浄を実現!

洗浄時間切替と温度表示を標準装備。洗浄場の温度やすすぎの温度を何時でも確認できます。また汚れに合わせて洗浄時間を3段階で選択できます。

◆短40秒◆標準75秒◆長90秒

※すすぎ時間は12秒の固定です。

※単相100V仕様にはすすぎ温度表示は付きません。



出し入れしやすい大きな開口!!トレイ・大皿もらくらく洗浄

ドアタイプ食器洗浄機並の洗浄力と余裕の洗浄スペース。安心・安全・衛生を追求したコンパクトボディの決定版。高さが低いので、上部が台として使えます。

従来機開口寸法を大きく上回る、扉開口寸法360mm。今までのアンダーカウンタータイプ洗浄機では、洗うことができなかった大皿トレイ、簡単な調理器具も洗うことが出来ます。



SMART AU70

コード	型式	処理能力	電源	価格(税抜)
1001	AU70	短65ラック/h:55秒	単相 100V	¥1,196,800 (¥1,088,000)
1002	AU70-E03	標準40ラック/h:90秒		¥1,232,000 (¥1,120,000)
1003	AU70-E05	長34ラック/h:105秒		¥1,283,700 (¥1,167,000)

■サイズ(オープン時):W600×D600×H850mm

アンダーカウンタータイプ



酷使に耐える堅牢設計の扉は丈夫で長持ち



ラックの出しすぎを抑え、水たれを解消

リードクリーン方式

洗浄ごとに汚れた洗浄場とすすぎ湯の入れ替えを促進させる排水方式、洗浄場をきれいな状態で持続させます。洗浄効果を高め、より衛生的・経済的な洗浄を行うことができます。

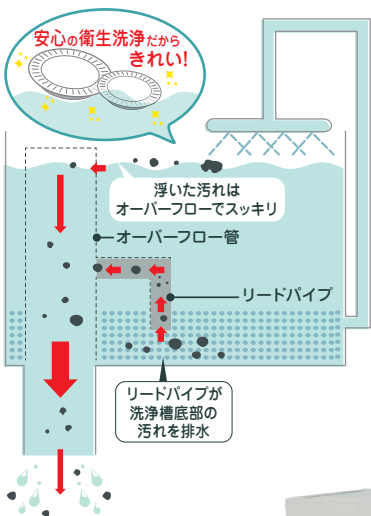

Point1 洗浄槽底部に残る汚れた低温の洗浄湯はリードパイプで排水されてすすぎの清温水が洗浄槽に給湯されるため、保温・衛生効果が持続します。

Point2 洗浄回数に影響されることなく、きれいな温かい洗浄湯で従来方式よりも優れた洗浄効果を発揮します。

安全・安心・衛生洗浄

温度は常時表示(洗浄・貯湯槽)一目でわかりやすく表示管理が簡単。
※A50単相100Vはお湯の温度は表示されません。



清潔な厨房を!

床寸法を210mm確保! 排水接続口、給湯(給水)接続口を機器外側に設置することにより清掃作業効率アップ。

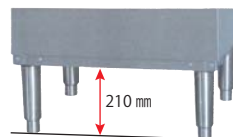

驚くほどの洗い上がり!!

新型ノズルにより、洗浄力は今まで以上に向上、すすぎ力は独立したノズルチップを採用し、能力はアップ。すすぎ量は最小限(2.2L/ラック)に抑える事が出来ました。



ガス式 電気式

SMART A500

中型ボックスタイプ

コード	型式	処理能力	電源	価格(税抜)	
1413	A500-GHA10Nd	57ラック/h	単相 100V	¥1,588,400 (¥1,444,000)	
1416			三相 200V	¥1,564,200 (¥1,422,000)	
1417			A500-GHA26N	単相 100V	¥1,612,600 (¥1,466,000)
1418				三相 200V	
1419	A500-E03	34ラック/h	三相 200V	¥1,414,600 (¥1,286,000)	
1412	A500-E05	57ラック/h		¥1,437,700 (¥1,307,000)	
1414	A500-E10	40ラック/h		¥1,406,900 (¥1,279,000)	

■サイズ(オープン時): [A500-GHA10Nd] W600×D600×H1831mm
[A500-GHA26N] W600×D695×H1831mm
[A500-E03、A500-E05、A500-E10] W600×D600×H1831mm

小型ハッチタイプの革命児。クラス最高の扉開口寸法を実現し、すすぎ湯量3リットルの省エネタイプ。省スペースで、使い易い機能と衛生洗浄を実現。

電気式

SMART A50

小型ハッチタイプ

コード	型式	処理能力	電源	価格(税抜)
1409	A50	34ラック/h	単相 100V	¥1,293,600 (¥1,176,000)
1415	A50-E03	34ラック/h		¥1,342,000 (¥1,220,000)
1420	A50-E05	57ラック/h	三相 200V	¥1,366,200 (¥1,242,000)
1421	A50-E10	40ラック/h		¥1,411,300 (¥1,283,000)

■サイズ(オープン時): W600×D600×H1300mm

食器洗浄機オプション用品

<処理能力の目安>

1ラック収納の目安(大人用食器)

- 大皿……16枚
- 茶碗……24個
- コップ……36個

皿・茶碗なら何でも洗える万能ラック



BKプレートトレイ 85

コード	サイズ(mm)	価格(税抜)
1604	500×500×H115	¥6,600 (¥6,000)

箸・スプーン・お玉等、小物が洗えます



BKフラットラック 55

コード	サイズ(mm)	価格(税抜)
1605	500×500×H90	¥6,160 (¥5,600)

箸や小物が水の勢いで飛ばないように押さえます

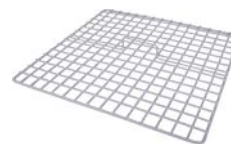

押しネット

コード	サイズ(mm)	価格(税抜)
1602	450×450×H30	¥9,900 (¥9,000)

食器に残った汚れをしっかりと落とします。

液体洗剤のため取扱いが容易です。食器洗浄機への注入も簡単!! 12kgと軽量なので、洗剤の交換も楽に行えます。



クリンディエ(食器洗浄機用洗剤)

コード	容量	価格(税抜)
41050	10L (12kg)	¥8,250 (¥7,500)

特殊成分配合により、アルミやアルミ合金の食器を腐食させません。



アルミニウム製の食器・什器も洗浄できる無リン、無塩素の液体タイプ自動食器洗浄機用洗剤です。医薬用外劇物に該当しません。

リキッドPA(食器洗浄機用洗剤)

コード	容量	価格(税抜)
41012	12kg	¥8,800 (¥8,000)
41030	18kg	¥14,300 (¥13,000)
41016	25kg	¥19,800 (¥18,000)

別途: ラック等の付属品・給排水工事・電気工事・ガス工事等が必要です。

異常時もマイコンが自己診断!!

温度と時間を2窓同時表示

温度表示は赤、時間表示は緑で、並列に同時表示。文字サイズもと大きく見やすい表示です。運転タイマーが99時間59分まで設定可能。週間予約タイマー、リレー運転機能付き。



イメージ



MSS-5EX-S

VSM-10EX-W

電気式 食器消毒保管庫

※食器かご別売

コード	型式	サイズ	籠数	棚段数	電源	使用電力	価格(税抜)
2325	MSS-5EX-S	W540×D530×H1830 mm	5	5	単相100V	2.1kw	¥554,400 (¥504,000)
2020	VSM-52EX-S	W540×D530×H1830 mm	5	5	三相200V	3.1kw	¥625,900 (¥569,000)
2021	VSM-10EX-S	W940×D530×H1830 mm	10	5		3.1kw	¥822,800 (¥748,000)
2022	VSM-15EX-S	W1340×D530×H1830 mm	15	5		4.6kw	¥959,200 (¥872,000)
2023	VSM-20EX-S	W1830×D530×H1830 mm	20	10		6.2kw	別途御見積
2031	VWM-20EX-S	W940×D930×H1830 mm	20	10		6.2kw	¥1,053,800 (¥958,000)
2032	VWM-30EX-S	W1340×D930×H1830 mm	30	10	9.2kw	¥1,227,600 (¥1,116,000)	
2329	MSS-5B-W	W540×D530×H1830 mm	5	5	単相100V	2.1kw	別途御見積
2260	VSM-52EX-W	W540×D530×H1830 mm	5	5	三相200V	3.1kw	¥677,600 (¥616,000)
2261	VSM-10EX-W	W940×D530×H1830 mm	10	5		3.1kw	¥904,200 (¥822,000)
2262	VSM-15EX-W	W1340×D530×H1830 mm	15	5		4.6kw	¥1,045,000 (¥950,000)
2271	VWM-20EX-W	W940×D930×H1830 mm	20	5		6.2kw	¥1,100,000 (¥1,000,000)
2272	VWM-30EX-W	W1340×D930×H1830 mm	30	5		9.2kw	¥1,317,800 (¥1,198,000)

小人数向け



MSS-2EX-S



MSS-4EX-S

簡単設置の単相100V

少人数向けに最適な小型の食器消毒保管庫です。動力設備のない場所や狭い場所にも設置が可能です。

電気式 スモールタイプ食器消毒保管庫

※食器かご別売

コード	型式	サイズ	籠数	棚段数	電源	使用電力	価格(税抜)
2322	MSS-2EX-S	W540×D530×H1005 mm	2	2	単相100V	1.1kw	¥424,600 (¥386,000)
2323	MSS-3EX-S	W540×D530×H1280 mm	3	3		1.35kw	¥467,500 (¥425,000)
2324	MSS-4EX-S	W540×D530×H1555 mm	4	4		1.35kw	¥492,800 (¥448,000)
2326	MSS-2B-W	W540×D530×H1005 mm	2	2	単相100V	1.1kw	別途御見積
2327	MSS-3B-W	W540×D530×H1280 mm	3	3		1.35kw	
2328	MSS-4B-W	W540×D530×H1555 mm	4	4		1.35kw	



多彩な情報を表示する液晶ディスプレイを搭載

運転状態や時計をはじめ、各種設定時の内容表示やエラー発生時の処理など、多彩な文字情報を表示する液晶ディスプレイを搭載しています。温度到達と経過時間を簡易表示するLEDも装備し、運転状況の確認も容易です。



MGS-10L-W



コントロールパネル

立ち消え安全装置過熱防止装置を備え異常発生はブザーとランプでお知らせ!!

ガス式 食器消毒保管庫

※食器かご別売

コード	型式	サイズ	籠数	棚段数	ガス消費量	価格(税抜)
2293	MGS-5L-S	W630×D530×H1830 mm	5	5	3.5kw	¥882,200 (¥802,000)
2294	MGS-10L-S	W1030×D530×H1830 mm	10	5	4.6kw	¥1,054,900 (¥959,000)
2295	MGS-15L-S	W1430×D530×H1830 mm	15	5	5.3kw	¥1,200,100 (¥1,091,000)
2299	MGW-10L-S	W630×D930×H1830 mm	10	5	4.6kw	¥1,053,800 (¥958,000)
2296	MGS-5L-W	W630×D530×H1830 mm	5	5	3.5kw	¥931,700 (¥847,000)
2297	MGS-10L-W	W1030×D530×H1830 mm	10	5	4.6kw	¥1,119,800 (¥1,018,000)
2298	MGS-15L-W	W1430×D530×H1830 mm	15	5	5.3kw	¥1,309,000 (¥1,190,000)
2302	MGW-10L-W	W630×D930×H1830 mm	10	5	4.6kw	¥1,106,600 (¥1,006,000)

■使用電力:0.16kw

食器消毒保管庫共通仕様 (全機種共通)

本体材質:SUS430 温度設定範囲:0~120℃(但し、雰囲気温度以上) 処理時間(参考):食器の場合は90℃設定で60分(初期設定・昇温時間含まず) タイマー設定範囲:通常運転/0~720分(1分単位)・及び連続 ※設定温度に到達してからタイマーカウント開始 開始予約/0~540分後(1分単位)

食器消毒保管庫オプション用品



18-8 ステンレス製で丈夫で長持ち。

18-8 食器籠テーパー付 B-2

コード	サイズ	価格(税抜)
2807	390×360×H200mm	¥6,380 (¥5,800)

このバーがポイント

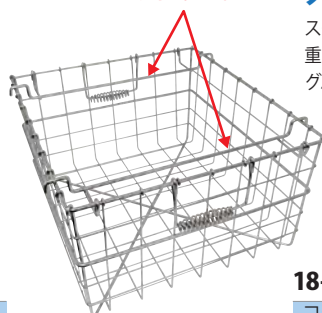

スタッキングできる食器カゴ

スタッキングバーを内側に倒すと、食器を入れたまま重ねられます。食器が入っていない時は、スタッキングバーを外側に倒すと、コンバクトに収納できます。



18-8 スタッキング食器カゴ B型

コード	サイズ	価格(税抜)
2808	395×360×H205mm	¥7,920 (¥7,200)

別途:電気工事・ガス工事が必要な場合があります。

二重の過昇防止装置を装備。マイコンの自己診断能力で、異常の原因をパネルに表示します。



コントロールパネル
温度と時間を2窓同時表示
表示オートオフ機能を装備し、
待機電力を節約します。

イメージ



MET-156B-W

作業台 + 保管庫 = 省スペース

天板部は作業台として、庫内は食器消毒保管庫として使えますので、
厨房内のスペースを有効に生かします。

電気式 テーブル型食器消毒保管庫

※食器が別売

コード	型式	サイズ	箆数	棚段数	価格(税抜)
2412	片面式 MET-156EX-S	W1500×D600×H800 mm	4	2	¥864,600 (¥786,000)
2413	片面式 MET-186EX-S	W1800×D600×H800 mm	6	2	¥992,200 (¥902,000)
2416	両面式 MET-156B-W	W1500×D600×H800 mm	4	2	別途御見積
2417	両面式 MET-186B-W	W1800×D600×H800 mm	6	2	

■使用電力:3.1kw ■電源:三相200V



MEK-300B



MEK-500B

せまいすき間にピッタリ配置

間口サイズが300mm(MEK-300B)と狭いため、ちょっとしたすき間にも設置が
可能で、厨房スペースが有効活用できます。

殺菌灯でしっかり殺菌

殺菌灯からの紫外線は、直射だけでなく鏡面に仕上げられた内壁に反射さ
れ、器具をあらゆる面から効率よく殺菌することが可能です。

木製や樹脂製の器具でも使用可能

殺菌灯では紫外線を当てるだけのため、変形等の心配はなく、包丁やまな板
でも安心してお使い頂けます。

うす型包丁まな板殺菌庫(乾燥・紫外線殺菌庫)

コード	型式	サイズ	収納可能数	価格(税抜)
8027	MEK-300B	W300×D470×H1490 mm	包丁8本・まな板4枚	¥336,600 (¥306,000)
8028	MEK-500B	W500×D600×H1430 mm	包丁16本・まな板6枚	¥361,900 (¥329,000)

操作性

乾燥→殺菌→停止までタイマーメモリによってワンタッチ自動運転が行えま
す。乾燥と殺菌それぞれの単独運転や連続運転、同時運転も可能です。稼働前
の残菌処理や点灯確認ができる「1h殺菌」ボタンや、使用者の誤操作を防ぐ
管理者ロック機能など、ご使用環境に応じた
便利な機能付。操作面はフラット式のパネル
を採用しており掃除が容易で衛生的です。
(DS-TKは縦型表示)



見える扉

庫内が見える透明ポリカーボネート扉を採用。こ
の扉は人体に有害な紫外線はもちろん弱い紫外線
(UV-A)も透過させないUVカット仕様です。ガラス
と違い強い衝撃を受けても飛散せず異物混入を防
ぎます。また、表面に特殊コーティングを施してあ
るので傷がつき難くなっています。(写真はDS-113)



衛生的な取手

凹凸の少ない、なめらかな
アール形状になっており、手
が触れるすべての箇所を拭き
掃除でき二次感染を防ぎます。
また服などが引っ掛かりにく
い構造で耐久性にも優れてい
ます。(DS-113のみ)



材質

本体や内部器具などの主要部分の材質は耐食性にすぐれたステン
レスSUS304を使用しています。庫内は鏡面研磨を施してあるので
反射効率が増し殺菌効果を高めています。

衛生的な内部器具類

収納物との接触部分を極力少なくする構造により殺菌効果を上げ
ています。またホコリや水などが溜まり難い構造で衛生的です。全
ての受具は工具不要で脱着が可能で、掃除が容易で衛生的です。

安全ドアリミット

殺菌運転中にドアを開けても、全てのランプが即座
に消灯するので、使用者が誤って紫外線を浴びる
事はありません。

包丁ガード

包丁受具には、収納物の出し入れの際、使用者が
誤って包丁の刃に触れないように頑丈なガードを施
しています。



包丁ガード

作業台としても使えるテーブルタイプ



DS-TK90

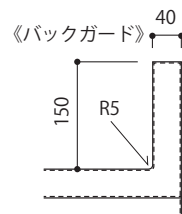

※オプションでテーブルの奥行き延長・
バックガードタイプへの変更・H800
への変更が可能です。

包丁・まな板殺菌庫(乾燥・紫外線殺菌庫)

コード	型式	サイズ	収納可能数	価格(税抜)
8017	DS-113	W600×D500×H1030mm	包丁20本・まな板6枚	¥398,200 (¥362,000)

包丁・まな板殺菌庫テーブル型(乾燥・紫外線殺菌庫)

コード	型式	サイズ	収納可能数	価格(税抜)
8030	DS-TK75	W750×D600×H850mm	包丁10本・まな板8枚	¥454,300 (¥413,000)
8031	DS-TK90	W900×D600×H850mm	包丁20本・まな板8枚	¥475,200 (¥432,000)

別途：電気工事が必要な場合があります。

The Galileiシリーズ

業務用タテ型冷凍冷蔵庫 さらに進化した省エネ技術

年間消費電力量

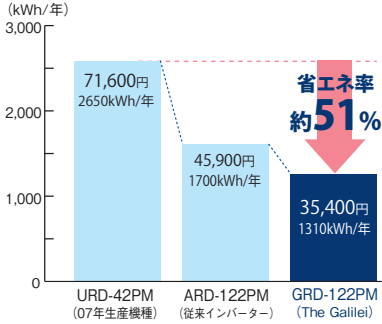

冷凍冷蔵庫 (GRD-122PM)



インバーター制御による省エネ

当社のインバーター制御機は扉の開閉が多い場合でも、省エネ運転を行います。

●営業終了後など扉開閉のない時

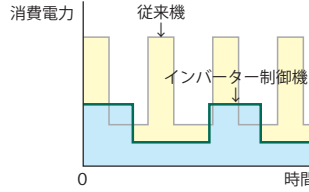

扉の開閉が少ない状態では、圧縮機の回転数を抑制。ムダな電力をカットします。

●営業中など扉開閉のある時

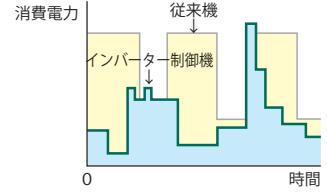

扉の開閉等があった場合、一時的に圧縮機の回転数を上昇させ、庫内の温度を最適にします。

扉スロート構造による省エネ性向上

ドアの内側に立ち上がりがある扉スロート構造により、さらに省エネを実現。

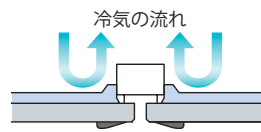

オートクローズ方式扉

扉の閉め忘れをなくす安心のオートクローズ扉。また、75°以上開けたときには開放状態を保持するヒンジを新たに採用。

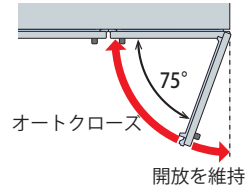

インバーター

幅		内容量	
厚型	610mm	冷凍室 246L	冷蔵室 223L
	755mm	冷凍室 317L	冷蔵室 293L
薄型	610mm	冷凍室 192L	冷蔵室 169L
	755mm	冷凍室 247L	冷蔵室 224L

GRD-081PM

コード	幅	型式	サイズ	価格(税抜)
3486	厚型 610mm	GRD-061PM	W610×D800×H1950mm	¥1,384,900 (¥1,259,000)
3487	厚型 755mm	GRD-081PM	W755×D800×H1950mm	¥1,417,900 (¥1,289,000)
3480	薄型 610mm	GRN-061PM	W610×D650×H1950mm	¥1,354,100 (¥1,231,000)
3481	薄型 755mm	GRN-081PM	W755×D650×H1950mm	¥1,397,000 (¥1,270,000)



インバーター

幅		内容量	
厚型	900mm	冷凍室 168L	冷蔵室 560L
	1200mm	冷凍室 239L	冷蔵室 778L
薄型	900mm	冷凍室 129L	冷蔵室 435L
	1200mm	冷凍室 185L	冷蔵室 608L

GRD-091PM

コード	幅	型式	サイズ	価格(税抜)
3488	厚型 900mm	GRD-091PM	W900×D800×H1950mm	¥1,590,600 (¥1,446,000)
3468	厚型 1200mm	GRD-121PM	W1200×D800×H1950mm	¥1,571,900 (¥1,429,000)
3482	薄型 900mm	GRN-091PM	W900×D650×H1950mm	¥1,547,700 (¥1,407,000)
3469	薄型 1200mm	GRN-121PM	W1200×D650×H1950mm	¥1,511,400 (¥1,374,000)



インバーター

幅		内容量	
厚型	900mm	冷凍室 352L	冷蔵室 352L
	1200mm	冷凍室 503L	冷蔵室 503L
	1490mm	冷凍室 646L	冷蔵室 648L
薄型	900mm	冷凍室 273L	冷蔵室 273L
	1200mm	冷凍室 390L	冷蔵室 390L
	1490mm	冷凍室 502L	冷蔵室 504L

GRD-122PM

コード	幅	型式	サイズ	価格(税抜)
3400	厚型 900mm	GRD-092PM	W900×D800×H1950mm	¥1,708,300 (¥1,553,000)
3401	厚型 1200mm	GRD-122PM	W1200×D800×H1950mm	¥1,744,600 (¥1,586,000)
3402	厚型 1490mm	GRD-152PM	W1490×D800×H1950mm	¥1,868,900 (¥1,699,000)
3403	薄型 900mm	GRN-092PM	W900×D650×H1950mm	¥1,606,000 (¥1,460,000)
3404	薄型 1200mm	GRN-122PM	W1200×D650×H1950mm	¥1,640,100 (¥1,491,000)
3405	薄型 1490mm	GRN-152PM	W1490×D650×H1950mm	¥1,797,400 (¥1,634,000)



インバーター

幅		内容量	
厚型	1490mm	冷凍室 503L	冷蔵室 786L
	1790mm	冷凍室 503L	冷蔵室 1,088L
薄型	1790mm	冷凍室 390L	冷蔵室 845L

GRD-1562PMD

コード	幅	型式	サイズ	価格(税抜)
3478	厚型 1490mm	GRD-1562PMD	W1490×D800×H1950mm	¥1,933,800 (¥1,758,000)
3456	厚型 1790mm	GRD-182PM	W1790×D800×H1950mm	¥2,073,500 (¥1,885,000)
3455	薄型 1790mm	GRN-182PM	W1790×D650×H1950mm	¥1,887,600 (¥1,716,000)



インバーター

幅		内容量	
厚型	1790mm	冷凍室 503L	冷蔵室 1,088L

GRD-182PM-L

コード	幅	型式	サイズ	価格(税抜)
3406	厚型 1790mm	GRD-182PM-L	W1790×D800×H1950mm	¥2,153,800 (¥1,958,000)

The Galileiシリーズ

業務用ヨコ型冷凍冷蔵庫 省エネ技術のさらなる進化

進化した新ハンドル

握りやすさを追求した新デザインを採用。ハンドル座の樹脂パーツを廃止し凹凸を少なくすることで清掃性を向上しました。



年間消費電力量

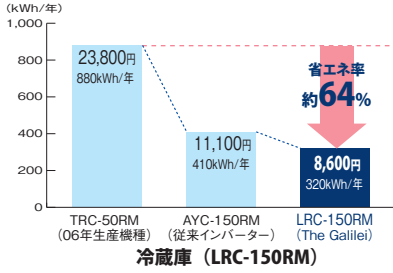

冷蔵庫

インバーター



LRC-080RM



LRC-150RM



LRC-180RM



※幅1200・1500・1800mmはセンターフリーもあります。

	幅		内容量	
	厚型	薄型	幅	内容量
厚型	755mm	755mm	冷蔵室	147L
	900mm	900mm	冷蔵室	202L
	1200mm	1200mm	冷蔵室	315L
	1500mm	1500mm	冷蔵室	429L
	1800mm	1800mm	冷蔵室	542L
薄型	755mm	755mm	冷蔵室	111L
	900mm	900mm	冷蔵室	154L
	1200mm	1200mm	冷蔵室	239L
	1500mm	1500mm	冷蔵室	327L
	1800mm	1800mm	冷蔵室	413L

コード	幅	型式	サイズ	価格(税抜)
3458	755mm	LRW-080RM	W755×750×H800mm	¥844,800 (¥768,000)
3460	900mm	LRW-090RM	W900×750×H800mm	¥885,500 (¥805,000)
3461	1200mm	LRW-120RM	W1200×750×H800mm	¥1,004,300 (¥913,000)
3440	1500mm	LRW-150RM	W1500×750×H800mm	¥1,060,400 (¥964,000)
3462	1800mm	LRW-180RM	W1800×750×H800mm	¥1,160,500 (¥1,055,000)
3457	755mm	LRC-080RM	W755×600×H800mm	¥753,500 (¥685,000)
3459	900mm	LRC-090RM	W900×600×H800mm	¥765,600 (¥696,000)
3428	1200mm	LRC-120RM	W1200×600×H800mm	¥876,700 (¥797,000)
3429	1500mm	LRC-150RM	W1500×600×H800mm	¥941,600 (¥856,000)
3433	1800mm	LRC-180RM	W1800×600×H800mm	¥1,108,800 (¥1,008,000)

冷凍庫

インバーター



LRC-091FM



LRC-122FM



LRC-183FM



※幅1200・1500mmはセンターフリーもあります。

	幅		内容量	
	厚型	薄型	幅	内容量
厚型	755mm	755mm	冷凍室	147L
	900mm	900mm	冷凍室	202L
	1200mm	1200mm	冷凍室	315L
	1500mm	1500mm	冷凍室	429L
	1800mm	1800mm	冷凍室	542L
薄型	755mm	755mm	冷凍室	111L
	900mm	900mm	冷凍室	154L
	1200mm	1200mm	冷凍室	239L
	1500mm	1500mm	冷凍室	327L
	1800mm	1800mm	冷凍室	413L

コード	幅	型式	サイズ	価格(税抜)
3408	755mm	LRW-081FM	W755×750×H800mm	¥1,080,200 (¥982,000)
3409	900mm	LRW-091FM	W900×750×H800mm	¥1,192,400 (¥1,084,000)
3410	1200mm	LRW-122FM	W1200×750×H800mm	¥1,302,400 (¥1,184,000)
3411	1500mm	LRW-152FM	W1500×750×H800mm	¥1,419,000 (¥1,290,000)
3412	1800mm	LRW-183FM	W1800×750×H800mm	¥1,556,500 (¥1,415,000)
3413	755mm	LRC-081FM	W755×600×H800mm	¥985,600 (¥896,000)
3414	900mm	LRC-091FM	W900×600×H800mm	¥1,019,700 (¥927,000)
3415	1200mm	LRC-122FM	W1200×600×H800mm	¥1,141,800 (¥1,038,000)
3416	1500mm	LRC-152FM	W1500×600×H800mm	¥1,192,400 (¥1,084,000)
3417	1800mm	LRC-183FM	W1800×600×H800mm	¥1,413,500 (¥1,285,000)

冷凍冷蔵庫

インバーター



LRC-121PM



LRC-151PM



LRC-181PM

	幅		内容量	
	厚型	薄型	幅	内容量
厚型	1200mm	1200mm	冷凍室	145L
	1500mm	1500mm	冷凍室	202L
	1800mm	1800mm	冷凍室	347L
薄型	1200mm	1200mm	冷凍室	110L
	1500mm	1500mm	冷凍室	153L
	1800mm	1800mm	冷凍室	265L

コード	幅	型式	サイズ	価格(税抜)
3418	1200mm	LRW-121PM	W1200×750×H800mm	¥1,304,600 (¥1,186,000)
3419	1500mm	LRW-151PM	W1500×750×H800mm	¥1,359,600 (¥1,236,000)
3420	1800mm	LRW-181PM	W1800×750×H800mm	¥1,481,700 (¥1,347,000)
3421	1200mm	LRC-121PM	W1200×600×H800mm	¥1,188,000 (¥1,080,000)
3422	1500mm	LRC-151PM	W1500×600×H800mm	¥1,227,600 (¥1,116,000)
3423	1800mm	LRC-181PM	W1800×600×H800mm	¥1,397,000 (¥1,270,000)

別途：電気工事・給排水工事が必要な場合があります。

冷凍冷蔵庫

パススルー冷凍冷蔵庫は、食材のみを一方通行させることができるので衛生管理の向上に有効です。

効率の良い冷却方式

矢印のように庫内の冷却風を循環させています。そのため扉枠周りに直接冷却風が当たりにくい構造となっており冷気漏れが少なく効率良く庫内を冷却しています。



GPD-121PM1



GPD-122PM1

幅(品番)	内容量	
1200mm (GPD-121PM)	冷凍室 249L	冷蔵室 778L
1200mm (GPD-122PM)	冷凍室 524L	冷蔵室 524L

コード	幅	型式	サイズ	価格(税抜)
3492	1200mm	GPD-121PM1	W1 200×840×H1950 mm	¥2,532,200 (¥2,302,000)
3493		GPD-122PM1	W1 200×840×H1950 mm	¥2,841,300 (¥2,583,000)

冷蔵庫(タテ型・ガラス扉仕様)



GPD-120RMD1-G



GPD-150RMD1-G



GPD-180RMD1-G

幅	内容量	
1200 mm	冷蔵室	1147L
1490 mm	冷蔵室	1434L
1790 mm	冷蔵室	1739L

コード	幅	型式	サイズ	価格(税抜)
3424	1200mm	GPD-120RMD1-G	W1 200×840×H1950 mm	¥2,261,600 (¥2,056,000)
3425	1490mm	GPD-150RMD1-G	W1 490×840×H1950 mm	¥2,479,400 (¥2,254,000)
3426	1790mm	GPD-180RMD1-G	W1 790×840×H1950 mm	¥3,127,300 (¥2,843,000)

冷蔵庫(ヨコ型)

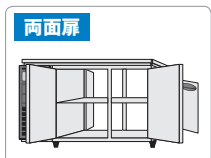

LPW-150RM2
LPL-150RM2

LPW-120RM2、
LPL-120RM2も
2ドアです。



オプションでガラス扉仕様
に変更できます。

	幅	内容量	
厚型	1200 mm	冷蔵室	312L
	1500 mm	冷蔵室	417L
	1800 mm	冷蔵室	539L
超厚型	1200 mm	冷蔵室	387L
	1500 mm	冷蔵室	529L
	1800 mm	冷蔵室	667L

LPW-180RM
LPL-180RM



コード	幅	型式	サイズ	価格(税抜)	
3463	1200mm	LPW-120RM2	W1 200×750×H800 mm	¥1,696,200 (¥1,542,000)	
3464	厚型	1500mm	LPW-150RM2	W1 500×750×H800 mm	¥1,766,600 (¥1,606,000)
3465		1800mm	LPW-180RM	W1 800×750×H800 mm	¥1,971,200 (¥1,792,000)
3466	超厚型	1200mm	LPL-120RM2	W1 200×900×H800 mm	¥1,799,600 (¥1,636,000)
3467		1500mm	LPL-150RM2	W1 500×900×H800 mm	¥1,896,400 (¥1,724,000)
3471		1800mm	LPL-180RM	W1 800×900×H800 mm	¥2,128,500 (¥1,935,000)

別途：電気工事・給排水工事が必要な場合があります。

ブラストチラーはアツアツの調理品の粗熱取りや急速冷却・凍結をするための機器です。

なぜ料理を急速に冷やすのか？

おいしさと香りを封じ込め食の安全性を確保します

適切な加熱調理をすれば細菌は死滅するので、すぐに食べることができれば安全性に問題はなりません。しかし、調理してから提供するまでに時間が空いてしまうと、空気中にはいたるところに細菌が潜んでいるので、どんどん細菌に汚染されていきます。**100個の菌数が約2時間半で10万個に!!**細菌が繁殖、増殖する温度帯は約15～60℃。自然冷却は、この温度帯をゆっくりと通過するので、冷却する間に食中毒となる細菌が付着し、繁殖する危険性が高まります。**厚生労働省の大量調理施設衛生管理マニュアル**では60分以内に中心温度を10℃付近まで冷却することを求めています。ブラストチラーは**最大-40℃の冷気でスピーディーに冷却**しますので、冷却中に菌が増殖することを防ぎ、食の安全性を確保することができます。

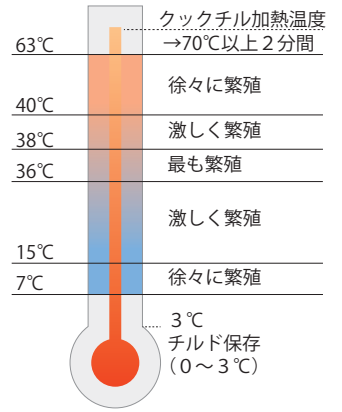

スチコンで調理した料理・温野菜・デザート等をホテルパンのまま急速に冷却できます。吸込み循環方式による優れた冷却性能・清掃しやすい庫内構造。

- ・使う場所を選ばない単相 100V 仕様
- ・庫内乾燥機能付き



- ・ヒーター付き芯温計
- ・ストレート型標準装備(1本)



QXF-005SFLT ブラストチラー/ショックフリーザー100V

コード	サイズ・オプション	重量	容量	価格(税抜)
3232	QXF-005SFLT	120 kg	111L	¥1,822,700 (¥1,657,000)
3233	QXF-005SFLT 芯温センサー付(最大1本)			¥1,911,800 (¥1,738,000)

■サイズ:W750×D750×H850mm ■電源:100V ■消費電力:冷却時811/811W (50/60Hz)

QXF-006SFLT2 ブラストチラー/ショックフリーザー6型ヨコ

コード	サイズ	重量	容量	価格(税抜)
3231	W1200×D750×H800mm	145 kg	147L	¥2,178,000 (¥1,980,000)

■電源:200V ■消費電力:冷却時925/975W (50/60Hz)

検食用ストッカー

「検食」保存に適した冷却性能
霜取り手間のいらぬ、霜なしフリーザー式

冷えムラを抑え、しっかり冷やす庫内背面吹き出し。小規模の調理施設にもピッタリなコンパクトサイズ。検食の保存がわかり易いように、曜日ごとに収納できます。(7段仕様)



VF-K120X

コード	サイズ	質量	容積	価格(税抜)
3005	W460×D585×H1110 mm	35 kg	112L	¥223,300 (¥203,000)

■バスケットサイズ:W306×D186×H94mm
■消費電力:130/130W (50/60Hz)

ドアセンサー標準装備で閉め忘れ防止

4輪自在キャスター標準装備で、搬入・移設もラクラク
施錠装置(鍵式)付



EKFシリーズ

コード	型式	サイズ	質量	容積	価格(税抜)
3101	EKF-007FX1	W500×D781×H1795 mm	95 kg	300L	¥542,300 (¥493,000)
3100	EKF-014FX1	W820×D781×H1795 mm	125 kg	548L	¥721,600 (¥656,000)

■バスケットサイズ:W593×D303×H156mm (共通)
■冷却時消費電力:[007FX1]210/215W (50/60Hz) [014FX1]280/275W (50/60Hz)

検食用品

検食の必須アイテムチャックで簡単に密封できます。



検食用ビニール袋
スマイルチャック

外容器不要の使い捨てタイプなので容器の洗浄不要で検食作業が簡単です。



使い捨て検食容器トレーセット

検食用ビニール袋 スマイルチャック(チャック付ビニール袋)

コード	品番	サイズ	入数	価格(税抜)
48080	C-4	100×70 mm	200枚×20袋	¥9,570 (¥8,700)
48081	D-4	120×85 mm	200枚×15袋	¥8,250 (¥7,500)
48082	E-4	140×100 mm	200枚×13袋	¥9,009 (¥8,190)
48083	F-4	170×120 mm	100枚×18袋	¥8,316 (¥7,560)
48084	G-4	200×140 mm	100枚×15袋	¥8,910 (¥8,100)
48085	H-4	240×170 mm	100枚×10袋	¥8,030 (¥7,300)

■厚み:0.04mm

使い捨て検食容器トレーセット100枚入 (EB-689)

コード	タイプ	サイズ	中子容量	価格(税抜)
48110	9 穴	200×133×H30 mm	60ml	¥6,050 (¥5,500)
48111	12 穴	197×130×H30 mm	40ml	

■セット内容:トレー・シート・日付シール・各100枚入 ■材質:ポリスチレン

別途:電気工事・給排水工事が必要な場合があります。

製氷機

不純物の少ない透明度の高い氷ができます。

セル方式の自動製氷機です。不純物が少なく透明度の高いキューブアイスを提供します。飲料用として、保冷用として、さまざまな用途で活躍します。

冷却器にアルミニウムを採用(アルミプレート+アルミ格子+アルマイト処理)

冷却器にアルミニウムを採用。アルミ素材をアルマイト処理しており、耐食性が向上しました。アルミのみなので異物が入りません。

地球にやさしい
ノンフロン製氷機

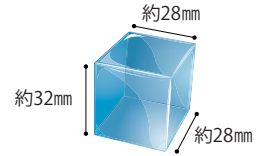

◆キューブアイスサイズ◆

ECO (一時停止) モード

営業時間外や休業中の製氷を一時停止するモードを搭載しています。夜間などに余分な製氷運転をしないため、省エネになります。最大24時間まで設定でき、節水・省エネに貢献します。



コンデンサフィルター

機械室パネルを外さず、フィルターの脱着が可能。フィルター清掃時の手間を軽減。



FIC-25KTX



FIC-35KTX

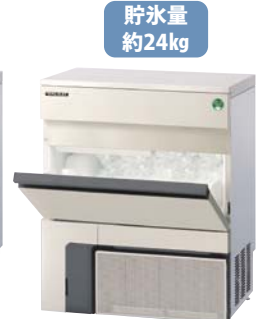

FIC-45KTX

製氷機 キューブアイス(アンダーカウンタータイプ)

コード	型式	サイズ	質量	製氷能力(約) (50/60Hz) kg/日		消費電力 (50/60Hz)	価格(税抜)
				室温20℃ 水温15℃	室温30℃ 水温25℃		
3305	FIC-25KTX	W398×D450×H800 mm	35 kg	25/28	21/23	140/165	¥550,400 (¥500,000)
3306	FIC-35KTX	W500×D450×H800 mm	39 kg	34/37	30/33	180/205	¥710,600 (¥646,000)
3307	FIC-45KTX	W630×D450×H800 mm	45 kg	43/46	37/41	230/270	¥895,400 (¥814,000)

軟水器

スチームコンベクションオープン専用の軟水器カートリッジです。(ケース付)



カートリッジ

CN-4000

コード	本体	価格(税抜)
4591	本体	¥66,000 (¥60,000)
4590	カートリッジ	¥22,000 (¥20,000)

軟水器カートリッジ交換について

加熱機器の使用水量や原水水質により、カートリッジ交換時期は異なります。使用限界を過ぎたカートリッジをそのまま使われますと、硬度成分が除去できなくなり、加熱機器の故障につながる場合があります。

浄水器

原水中に含まれるカルシウムなどのミネラル成分を残しながら、遊離残留塩素やカビ臭(カルキ臭)、トリハロメタンなどの有機化合物を除去し、安全でおいしい水をつくれます。抗菌活性炭を使用するなど、衛生面でも優れています。

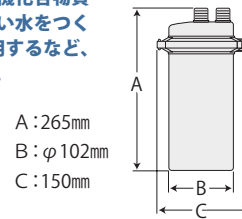

AS-10S(分類I型)

コード	ろ過流量	耐圧試験	毎朝放流時間	配管接続口径	価格(税抜)
4596	10L/min	0.75MPa	10秒	G1/2	¥54,450 (¥49,500)
4595	カートリッジ				¥19,690 (¥17,900)

ろ材：フィルター 抗菌粒状活性炭 抗菌維持状活性炭
ろ過能力：残留塩素(2mg/L)/100,000L 常用使用圧力：0.07～0.75MPa

浄水器カートリッジ交換について

カートリッジは消耗品です。必ず定期的(最長1年以内)に交換して下さい。交換されないと、浄水能力や衛生性が低下する場合があります。

小型全自動軟水器

「スケルトラブル」ゼロを目指して

使用水量の多い加熱機器に対応します。専用の再生剤を投入するだけで継続的に軟水を安定供給することができます。



RP-03DH(耐熱型)

RP-03DM・03DH

コード	型式	価格(税抜)
4585	RP-03DM	¥199,650 (¥181,500)
4586	RP-03DH	¥211,750 (¥192,500)

全自動軟水器専用再生剤

スケール成分を吸着したイオン交換樹脂を再生します



クリトルディS 5kg×4袋入

コード	価格(税抜)
4592	¥9,240 (¥8,400)

FEクリーン水で安全・安心。電解次亜水が高い殺菌・除菌効果を発揮!!

FE クリーン水とは、食塩水を電気分解することによって得られる次亜塩素酸ナトリウムを主成分とする弱アルカリ性の水溶液で、食材の殺菌や調理器具などの除菌に使用できます。

1 強力な殺菌効果

野菜や肉・魚などの殺菌、調理器具や加工機械に付着した細菌を洗浄・除菌します。

2 食材を傷めない

pH がほぼ中性(弱アルカリ性)で食材への影響が少なく、殺菌後のすすぎが簡単です。

3 汚れやニオイも除去

ニオイのもとになる汚れや雑菌を除去することで、消臭効果を発揮、ホースを付けて床・排水溝などにも使用すると効果的です。

4 人と環境に優しい

pH がほぼ中性で、手荒れの心配も少なく、原料は水と食塩なので、環境にも優しい殺菌水です。



FES-08S

設置例



簡単設置!
配管工事不要!

コンパクト型 FES-08S

配管工事が不要

水道蛇口に切替コックを取り付けるだけなので、お客様も容易に取り付けや取り外しが出来ます。

※一部取付対応してない蛇口の形状がございます。事前に確認をお願いします。

電解水/水道水の切り替え可能

切替コック(水道、水道シャワー、電解水)を付属している為、1つの水栓ですすぐ工程まで行うことが出来ます。普段はそのまま水道水を使用でき、既存の設備に導入しやすい製品です。

さまざまな塩素濃度の電解水が生成可能

蛇口の水量調整により、塩素濃度が変動。蛇口を全開にした場合40ppmの塩素濃度になります。

食中毒予防に

洗 浄	殺 菌	除 菌
テーブルや床、取手等の除菌洗浄	食材の殺菌	調理器具の除菌

据置時

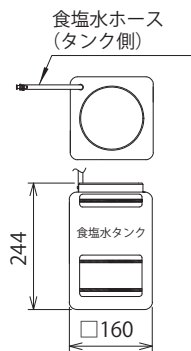
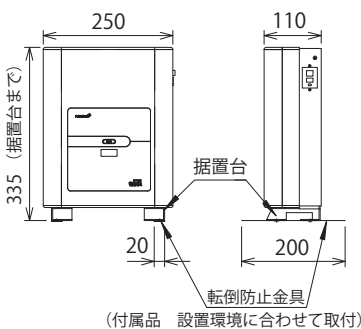

壁取付時

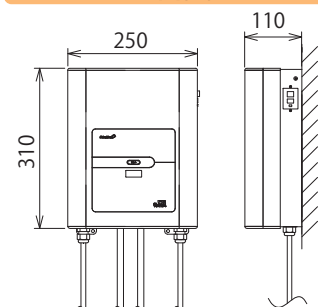

FEクリーン水 FES-08S

コード		サイズ	重量	価格
28702	本体	W250×D110×H335(壁取付時H310)mm	約5.0kg	オープン価格
	タンク	W250×D110×H335mm	約0.5kg(空質量)	

■消費電力:75/75W ■生成水:pH7.5以上 ■電源:単相100V(50Hz/60Hz)
■使用周辺温度:5~35℃ ■設置環境:換気装置があること



GHSL4

使う人への優しさを備えました：GHSL4

- 立消安全装置
万一の吹き消え、立ち消えに安心、速やかに生ガスの流出をストップ！
- 自動点火装置
点火作業が簡単・確実になり、面倒な点火棒やライターいらず！
- 集中火力調節装置
メインコック一つの操作で強火から中火、弱火、トロ火まで！
- 脚ステンレスチャンネル・ハンドル握りステンレス製・アルミ内釜目盛り付に仕様変更！
- 一体式ギアボックス
軽いハンドル操作で手を挟まれる危険も排除！（GHS共通）
- 釜安全固定装置
加熱中の誤ったハンドル操作による危険を防止！（GHS共通）

ガス回転釜

コード	型式	サイズ(mm)	水入量	ガス接続口	電源	価格(税抜)
5030	GHSL4-23	W1155×D854×H1525	36L	20A	23.3kw	¥502,700(¥457,000)
5031	GHSL4-26	W1259×D927×H1645	55L	20A	23.3kw	¥512,600(¥466,000)
5032	GHSL4-28	W1281×D984×H1700	80L	20A	37.2kw	¥524,700(¥477,000)
5008	GHS-23	W1200×D826×H1530	36L	20A	23.3kw	¥421,300(¥383,000)
5010	GHS-26	W1316×D906×H1645	55L	20A	23.3kw	¥434,500(¥395,000)
5014	GHS-28	W1348×D946×H1700	80L	20A	37.2kw	¥448,800(¥408,000)

■内釜材質：アルミ



GHS

ドライシステム厨房に適応したガス回転釜パッケージを3種類ご用意してます。

調理作業中に床をぬらさず、乾いた状態を保って細菌の繁殖を防ぐドライシステム厨房は、衛生管理のみならず、作業環境の面でも多くのメリットがあります。蒸し暑さがなくなると共に、ビニール製の前掛け・長靴は布製前掛けや運動靴に変わり、快適指数が一気に上がるのです。ドライ厨房向けガス回転釜パッケージには排水方法の違う3種類があり、いずれも調理時における野菜、お肉のドリップの除去が手軽に行え、作業効率がアップします。

FDパッケージ フロントドロースタイル・ポップアップ仕様

釜の前面下部に上下する排水弁があり、釜正面の開閉レバー操作すると開閉します。排水弁は分解洗浄が可能です。



釜正面にある開閉レバー



弁開時



弁閉時

PDパッケージ センタードロースタイル・ポップアップ仕様

釜底の中央に上下する排水弁があり、釜正面の開閉レバーを操作すると開閉します。排水弁は分解洗浄が可能です。



釜正面にある開閉レバー



弁開時



弁閉時

Dパッケージ センタードロースタイル・マグネット仕様

釜底の中央にある排水栓とボールバルブの開閉によって排水するスタンダードな排水方式です。排水栓は、排水栓抜き棒の先端にあるマグネットを利用して取り外し、ボールバルブを開けて排水します。



釜の左で保管する排水栓抜き棒

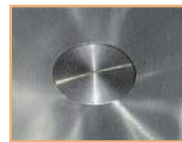

栓装着時



栓取外し時

ドライシステム用オプション

蓋中折れ機構

蓋を洗浄する際、洗浄水を床に落とさず内釜の中に落とすことができるようにした機構です。ステンレス製の蓋アーム、スプリングを使用しているため、洗浄しやすく錆に強く衛生的です。



給水給湯カランボックス

レバー式のカラン(水栓)と配管部を、ステンレス製のパイプとボックスでガードしているため、衛生的で強度に優れています。また、設置時の配管工事も効率的に行えます。



立体炊飯器

【無洗米をご使用になる場合】
必ず取扱説明書をご参照ください。軽くすすぐ・攪拌するなどの前処理が必要になる場合があります。

涼しいガス立体炊飯器

- 機器外装を二重構造で製作した、機器周囲温度を上昇させにくい低放射型の炊飯器です。さらに燃焼排気は機器上部後ろの排気筒により集中排気されるため、排気拡散を防ぎます。
- 無洗米炊飯対応
米の洗浄水を節約できる無洗米を美味しく炊き上げます。(無洗米専用モードを採用)
- 予約炊飯機能付
予約時間は「0:00」～「23:59」の範囲で1分単位にて設定可能。
- おかゆ・雑炊炊飯機能付
おかゆ炊飯時間は「15～60分」の範囲で5分単位にて設定可能。
- 追い炊き炊飯機能付
追い炊き時間は「1～10分」の範囲で1分単位にて設定可能。

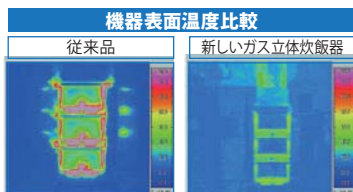

プレミアム立型炊飯器 涼風炊

コード	型式	サイズ	電機	ガス接続	価格(税抜)
6003	LG-000-100	W774×D704×H1,182mm (排気筒までH1,490mm)	単相 100V 35W	20A	¥858,000 (¥780,000)
6004	LG-000-150	W774×D704×H1,450mm (排気筒までH1,688mm)	単相 100V 50W	20A	¥1,232,000 (¥1,120,000)

■ガスのパワーで炊くから速い&美味

2段式なら最大14kg、3段式なら最大21kgの精米が、約25分でスピーディーに炊き上がります。

■立ち消え・異常温度を検知する安全設計

フレームロッドによる立ち消え安全装置、庫内の異常温度に反応するハイリミットセンサーを備え、安全性を高めています。

■炊き込みご飯も、連続炊飯も可能

通常の炊飯は温度感知方式で、炊き込みご飯や連続炊飯の際は時間制御方式へ手軽に切り替えられます。

■操作基盤を特殊防水加工でガード

制御部分を防水ウレタンで包み、水に弱い基盤を守っています。

■炊飯完了後のメロディー

メロディー3種類と従来のブザーがあります。5段階の音量調節があり、無音にも可能。



ベーシック立型炊飯器

コード	型式	サイズ	電気消費量	ガス接続口径	価格(税抜)
6008	LGS-100	W725×D731×H1,127mm	100V 23W	20A	¥638,000 (¥580,000)
6009	LGS-150	W725×D731×H1,325mm			¥913,000 (¥830,000)

■ガス消費量：LGS-100/13A:20.9kW (18,000kcal/h) LP:20.9kW (1.5kg/h)
LGS-150/13A:13.4kW (27,000kcal/h) LP:31.4kW (2.25kg/h)

ライスロボ

ボタンひとつで誰でも
おいしいご飯の炊きあがり

炊飯量・水加減・洗い方などの設定から、計量→炊き上がりまでの工程を、見やすいカラーパネルでくっきり表示。少量でお米全体に散水できるので洗米時の水の使用量が少なく経済的です。洗米タンク部はワンタッチ分解できるのでメンテナンスが簡単。

KR902NA-A

コード	能力	価格(税抜)
6032	5升	¥2,464,000 (¥2,240,000)

■ガス消費量:11.4kw ■電源:単相100V80W
■サイズ:W540×D643×H1630mm



洗米機

水圧を利用して洗米できるシンプルな
循環式洗米機です。

設置スペースを選びませんので、限られたスペースを有効活用できます。
お米にやさしい循環式洗米。水流だけでも洗いするので米が砕けず研ぎあがりです。

TRW-14D

コード	価格(税抜)
11119	¥200,200 (¥182,000)

■洗米容量:14kg(1斗) ■重量:25.5kg
■サイズ:W500×D600×H800mm



ライスタंक

3種類の計量レバーで正確に計量

1合/5合/1升の3つの計量レバーで、簡単に正確にお米の計量ができます。計量レバーは本体前面より奥に設置され、安全です。見やすい米残量確認窓つき。

コード	型式	貯米量	価格(税抜)
11219	MRT-55	55kg	¥183,700 (¥167,000)
11221	MRT-70	70kg	¥209,000 (¥190,000)

■サイズ:MRT-55/W600×D450×H800mm
MRT-70/W600×D600×H800mm



MRT-70



- ・1合～3合の計量レバー
- ・計量ストッパー付

コメラックス ホワイト

コード	型式	容量	価格(税抜)
11216	RC-323W	23kg	¥11,000 (¥10,000)
11217	RC-333W	33kg	¥12,100 (¥11,000)
11218	RC-377W	77kg	¥36,300 (¥33,000)

■サイズ:RC-323W/W310×D320×H640mm
RC-333W/W310×D320×H750mm
RC-377W/W390×D510×H870mm

炊飯器



RR-S300CF



RR-S500CF

機器からの輻射熱を抑えた『涼厨』で厨房を涼しく快適に!!

低輻射型ガス厨房機器は、空気断熱構造により機器からの輻射熱を大幅にカット。万が一、作動中の機器に触れた場合でもヤケドをしにくい業務用厨房機器です。



安全

機器表面温度の低減によるヤケド解消!

清潔

食材のこびり付きが少なく清掃性向上

快適

排気集中による厨房環境の改善

費用

空調機器換気設備などの運転負荷低減や増設回避

立消安全装置 使用中にバーナーの火が消えた場合ガスを自動的に遮断します。

炊飯器の表面温度の比較

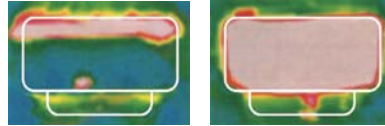

〈涼厨 炊飯器〉

〈従来型炊飯器〉

炊飯器本体の胴部分を3層構造にし、空気の層を作ることで表面温度を大幅に低減。

厨房内の気流と温度分布イメージ

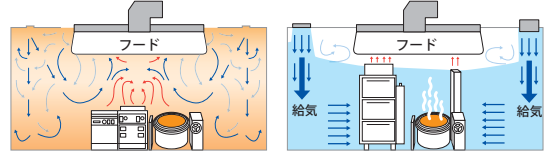

〈従来機器の厨房〉

〈涼厨機器の厨房〉

排気フードからあふれた熱が、天井付近にたまりやす。

集中排気方式によりフードからほとんど熱があふれません。

水位目盛が見やすく、お手入れしやすいフッ素加工の内釜

内釜表面がブラック色となり、水位線表記を白色にすることによって、水位目盛が見やすく、より水加減をしやすくなりました。また、外枠はステンレスで、さっと拭くだけ。内釜はフッ素樹脂加工で、ご飯がこびりつかず、お手入れが簡単です。



従来品



新商品

ガス炊飯器 普及タイプ (涼厨)

コード	型式	炊飯の目安	サイズ	質量	ガス消費量	価格(税抜)
6111	RR-S300CF	1.0~3.3升	W490×D435×H442 mm	17.0kg	13A:5.52kW (4,750kcal/h)・LPG:5.54kW (0.40kg/h)	¥99,990 (¥90,900)
6107	RR-S500CF	2.0~5.0升	W566×D506×H442 mm	20.0kg	13A:11.0kW (9,500kcal/h)・LPG:10.3kW (0.73kg/h)	¥114,400 (¥104,000)

■ガス接続(共通): 13A・12Aφ13、LPGφ9.5ガス用ゴム管

炊きムラが少なく、安定した炊き上がりの普及型炊飯器。

- *RR-300C 最大炊飯量 (6.0L) で約 24 分
 - *RR-400CF 最大炊飯量 (8.0L) で約 20 分
 - *RR-550C 最大炊飯量 (10.0L) で約 22 分
- ※むらし時間は含みません。



RR-300C

内釜フッ素加工



RR-400CF



RR-550C

ガス炊飯器 普及タイプ (シンプル/スタンダード)

コード	型式	炊飯の目安	サイズ	質量	ガス消費量	価格(税抜)
6112	RR-300C	1.1 ~ 3.3 升	W492×D423×H426 mm	13.0kg	13A:5.52kW (4,750kcal/h)・LPG:5.54kW (0.40kg/h)	¥68,750 (¥62,500)
6110	RR-400CF	1.6 ~ 4.4 升	W569×D485×H419 mm	15.5kg	13A:9.30kW (8,000kcal/h)・LPG:9.34kW (0.67kg/h)	¥89,540 (¥81,400)
6109	RR-550C	2.2 ~ 5.5 升	W569×D485×H447 mm	16.0kg	13A:11.0kW (9,500kcal/h)・LPG:10.3kW (0.73kg/h)	¥79,200 (¥72,000)

■ガス接続(共通): 13A・12Aφ13、LPGφ9.5ガス用ゴム管

IH 炊飯器

鍋自体がヒーターとなり、ガス並みの強い火力で炊き上げます。旨火ダイヤモンド釜で、うまさが違う。

白米 無洗米 玄米 早炊き
おかゆ すし 炊き込み



SR-PGC54

高い熱効率で釜自体が発熱、強い火力の IH

IH とは、磁力線により釜自体が発熱する加熱方式。熱効率が 87% とロスが少なく、ガス並みの火力です。

炊きムラを抑える強い W 対流

電源の ON/OFF で火力を調整する独自のデューティー制御を採用。2 つの強い対流を発生させ均一に炊き上げ。

火の通りを良くするステンレス二層厚釜

外側はステンレス、内側は純アルミの二層構造。合金アルミと比べ、熱を約 1.4 倍よく伝え火通りよく炊き上げ。

かまど炊きの技を再現した理想的な火加減

吸水～蒸らしの各工程で微妙な火加減にコントロールし、メリハリの効いた加熱でお米のうま味を引き出します。

業務用IHジャー炊飯器

コード	型式	サイズ	炊飯容量	質量	電源	消費電力	価格(税抜)
6912	SR-PGC36	502×429×H344 mm	2升(0.9~3.6L)	14.3kg	単相 200V	2.7kw(炊飯時)	¥165,000 (¥150,000)
6913	SR-PGC54	502×429×H410 mm	3升(1.8~5.4L)	16.6kg	単相 200V	4.57kw(炊飯時)	¥214,500 (¥195,000)
6914	SR-PGC54A	502×429×H410 mm	3升(1.8~5.4L)	16.0kg	三相 200V	4.57kw(炊飯時)	¥214,500 (¥195,000)

炊飯器台 (キャスター台付)

上下に各 1 台炊飯器を置く事が可能でスペースを有効利用する事ができます。下段はスライド式で炊飯器をそのまま引き出せて、炊飯作業も容易です。



BW-076CN (バックガードなし)

コード	サイズ	価格(税抜)
16302	W750×D600×H800 mm	¥81,400 (¥74,000)

※バックガードあり炊飯器台は23ページに掲載しています。

豊富なバリエーションでより選びやすい、衛生面に配慮した高品質のガスレンジです。



鍋の移動がスムーズなフラット五徳仕様。シンブルな形状により掃除が簡単に行えます。



本体の前面、側面、底面、後面がステンレス仕様の他、五徳受け、バーナー受け、汁受け、油受けにもステンレスを使用し品質アップ。操作つまみの出っ張りを減らすことにより、作業者の不用意による引っ掛けを防止。

ガステーブル

バックガードサイズ(共通)
H150×厚さ 60 mm



XY-960T-BG



XY-1260T-BG



XY-960T

バックガードなしもあります。
お問い合わせください。

トップバーナー 圧電点火方式

2重バーナー 12,000kcal/h φ180 1重バーナー 4,000kcal/h φ100 1重バーナー 3,000kcal/h φ70

コード	型式	レイアウト				ガス消費量 13Aガス	価格 (税抜)
		900	1200	1500	1800		
7440	XY-960T-BG	6				32.6kW (28,000kcal/h)	¥267,300 (¥243,000)
7441	XY-1260T-BG	6				37.2kW (32,000kcal/h)	¥331,100 (¥301,000)
7451	XY-12603T-BG	6				41.9kW (36,000kcal/h)	¥331,000 (¥301,000)
7442	XY-12605T-BG	6				48.8kW (42,000kcal/h)	¥374,000 (¥340,000)
7444	XY-1560T-BG	6				51.2kW (44,000kcal/h)	¥413,600 (¥376,000)
7452	XY-15603T-BG	6				41.9kW (36,000kcal/h)	¥354,200 (¥322,000)
7453	XY-18607T-BG	6				66.5kW (57,000kcal/h)	¥601,700 (¥547,000)

トップバーナー 圧電点火方式

2重バーナー 15,000kcal/h φ180 1重バーナー 6,000kcal/h φ100

コード	型式	レイアウト				ガス消費量 13Aガス	価格 (税抜)
		900	1200	1500	1800		
7445	XY-975T-BG	7				41.9kW (36,000kcal/h)	¥294,800 (¥268,000)
7446	XY-1275T-BG	7				48.8kW (42,000kcal/h)	¥366,300 (¥333,000)
7456	XY-12753T-BG	7				52.3kW (45,000kcal/h)	¥363,000 (¥330,000)
7447	XY-12755T-BG	7				66.3kW (57,000kcal/h)	¥408,100 (¥371,000)
7448	XY-1575T-BG	7				66.3kW (57,000kcal/h)	¥448,800 (¥408,000)
7459	XY-15753T-BG	7				52.3kW (45,000kcal/h)	¥397,100 (¥361,000)
7449	XY-18757T-BG	7				90.9kW (78,000kcal/h)	¥629,200 (¥572,000)

ローレンジ

バックガードサイズ(共通)
H500×厚さ60mm



XY-660L2-SG



XY-960L2-SG



XY-1260L2

サイドガードなしもあります。
お問い合わせください。

トップバーナー 圧電点火方式

2重バーナー 14,400kcal/h φ180 サイドガードサイズH350×奥485×厚1.5mm

コード	型式	レイアウト			ガス消費量 13Aガス	価格 (税抜)
		600	900	1200		
7432	XY-660L2-SG	1			16.8kW (14,400kcal/h)	¥202,400 (¥184,000)
7433	XY-960L2-SG	1			33.6kW (28,800kcal/h)	¥278,300 (¥253,000)
7434	XY-1260L2-SG	1			33.6kW (28,800kcal/h)	¥346,500 (¥315,000)

トップバーナー 圧電点火方式

2重バーナー 14,400kcal/h φ180 サイドガードサイズH350×奥635×厚1.5mm

コード	型式	レイアウト			ガス消費量 13Aガス	価格 (税抜)
		600	900	1200		
7463	XY-675L2-SG	1			16.8kW (14,400kcal/h)	¥249,700 (¥227,000)
7464	XY-975L2-SG	1			33.6kW (28,800kcal/h)	¥338,800 (¥308,000)
7465	XY-1275L2-SG	1			33.6kW (28,800kcal/h)	¥388,300 (¥353,000)

別途：ガス工事が必要な場合があります。

立ち消え安全装置付 ガスコンロ

温調機ランプ

設定温度になったらランプとブザーでお知らせ。



揚げもの温度調節機能

160～220℃(5℃毎)で温度設定が可能。火加減を自動調節します。

タイマー機能

1～99分間(1分毎)で時間設定、自動消火が可能です。

設定記憶

前回設定した温度や時間を記憶。

※設定温度は目安であり、鍋の大きさ、材質、油の量などにより実測温度と異なる場合がございます。特に食材を入れずに点火した状態で放置すると、設定温度より高くなります。

温度を見守る

調理油過熱防止装置

センサーが鍋底の温度を感知し、約290℃に達すると自動で火力調節し、油の発火を防ぎます。



すばやく調理

高効率バーナー

少ないガス消費量で、高効率化を実現。

優れた耐久性

鋳物五徳を採用

安全な厨房環境

立ち消え安全装置

煮こぼれやトロ火調理に時に、万が一火が消えた場合でも自動でガスが止まります。

共通仕様

省スペース化を実現し、45cmの台にも設置OK。



ガスコンロ 温度機能付きタイプ RSB-10T

コード	サイズ	質量	価格(税抜)
7203	W324×D439×H159 mm	5.6kg	¥72,600(¥66,000)

■接続:(ガス)φ9.5mmゴム管 ■ガス消費量:4.2kw(3,610kcal/h)

3段階の火力調整が可能



立ち消え安全装置付

ガスコンロ スタンダードタイプ RSB-150PJ

コード	サイズ	質量	価格(税抜)
7204	D330×W325×H111 mm	2.1kg	¥14,410(¥13,100)

■接続:(ガス)φ9.5mmゴム管 ■ガス消費量:5.23kw(4,500kcal/h)

2口タイプ



立ち消え安全装置付

ガスコンロ スタンダードタイプ RSB-2115V

コード	サイズ	質量	価格(税抜)
7205	W542×D275×H151 mm	7.2kg	¥45,980(¥41,800)

■接続:(ガス)φ9.5mmゴム管 ■ガス消費量:7.44kw(6,400kcal/h)

IHコンロ

クリーンで大きなパワーを発揮します。

CIHシリーズのテーブルタイプ・ローレンジタイプは、国土交通大臣官房官庁営繕部監修の「公共建築工事標準仕様書」(機械設備工事編)に記載された仕様を標準で満たしています。

機能

1. 細やかな温度調整 (20段階)
2. パネル面が清掃しやすくなりました。



Cタイプ

カウンタータイプ



CIH-46-C

Tタイプ

テーブルタイプ



CIH-96-T

Lタイプ

ローレンジタイプ



CIH-96-L

コード	型式	価格(税抜)
7157	CIH-46-C	¥525,800(¥478,000)
7158	CIH-96-C	¥988,900(¥899,000)
7159	CIH-126-C	¥1,452,000(¥1,320,000)
7162	CIH-156-C	¥1,463,000(¥1,330,000)

□には、ユニットの出力(kW)が入ります。3kW・5kW・6kWどの組み合わせでも同一価格となります。

コード	型式	価格(税抜)
7153	CIH-46-T	¥556,600(¥506,000)
7154	CIH-96-T	¥1,024,100(¥931,000)
7155	CIH-126-T	¥1,474,000(¥1,340,000)
7156	CIH-156-T	¥1,485,000(¥1,350,000)

□には、ユニットの出力(kW)が入ります。3kW・5kW・6kWどの組み合わせでも同一価格となります。

コード	型式	価格(税抜)
7167	CIH-46-L	¥556,600(¥506,000)
7168	CIH-96-L	¥1,024,100(¥931,000)
7169	CIH-126-L	¥1,474,000(¥1,340,000)
7170	CIH-156-L	¥1,485,000(¥1,350,000)

□には、ユニットの出力(kW)が入ります。3kW・5kW・6kWどの組み合わせでも同一価格となります。

IH調理器

ハードな使用に耐えるプロ仕様

鍋なし自動 OFF

小物自動 OFF

空焼き自動 OFF

切り忘れ自動 OFF

温度過昇防止

加熱中ランプ

高温注意ランプ

- ・IH だから快適・清潔な厨房を実現!
- ・長時間の煮込み料理などで気になる炎の立ち消えなどの心配がありません。
- ・加熱面がガス機器と違ってスッキリ平ら。汚れても簡単に拭き取りできます。



厨房用 業務用IHクッキングヒーター KZ-CK20Z0

コード	サイズ	重量	価格(税抜)
7172	W600×D453×H100 mm	約 11.9kg	¥361,900 (¥329,000)

- 電源:単相3線式200V ■電源コード:長さ 約2.0m
- 消費電力:4000W (2000W×2)
- 機能:一般加熱
- 火力調節範囲:タッチ式(6段階) (195W相当～約2000W)

温度過昇防止機能

空焼き自動 OFF

切り忘れ自動 OFF

鍋なし自動 OFF

揚げ物そり鍋自動 OFF

小物自動 OFF

- ・ブレードが落ちにくい「1,000W セーブモード」
- ・とろ火・強火が押すだけ「ワンタッチ火力操作」
- ・タイマー
- ・火力表示 (液晶)
- ・運転音が気になりにくい「静音設計 (弱火以下)」
- ・マグネット式プラグ



パナソニック 卓上IH調理器 KZ-PH34-K

コード	サイズ	重量	価格(税抜)
76005	W304×D345×H54 mm	約 2.5kg	¥24,200 (¥22,000)

- 電源:交流100V ■電源コード:長さ 約1.9m
- 質量(本体):2.5kg
- 消費電力:75W相当～1400W
- 揚げ物温度調節(約):140℃～200℃

フライヤー

高感度CAセンサーの採用で、食材投入後の油温低下もすばやく反応し復帰します。

- ・運転中に排油バルブを開けてしまった場合、加熱をストップし空焚きを防止。
- ・過熱防止装置付。
- ・パイプ脚の採用により、床の清掃が簡単にでき、厨房を衛生的に保ちます。



電気式

CF3-E (スタンダードタイプ)

コード	型式	サイズ	電気消費量	ブレード容量	油量	価格(税抜)
9113	CF3-E13	W350×D600×H800mm	3P200V4.5kW	20A	13L	¥606,100 (¥551,000)
9114	CF3-E18	W450×D600×H800mm	3P200V6.0kW	30A	18L	¥693,000 (¥630,000)

■コントロールパネル:デジタル

揚げ油を節約できるオイルセービングフライヤー

標準使用で **年間10万円油のコストダウンを実現!**

浸管を横向きにして加熱ゾーンの容量を減らしました。調理ゾーンの容量・クールゾーンの容量調理能力はそのままで。



当社従来品との比較3日に1回揚げ油交換油単価400円/Lで計算

- ・から焼きを行っても、3分程で燃焼を停止し槽割れを防ぎます。
- ・立消え安全装置付・過熱防止装置付。
- ・大型の排油ハンドルを採用しました。手を汚さず安全・簡単に排油作業が行えます。
- ・パイプ脚の採用により、床の清掃が簡単にでき、厨房を衛生的に保ちます。



ガス式

CF3-GA-L

コード	型式	サイズ	ガス消費量(13A)	油量	価格(税抜)
9109	CF3-GA13-L12	W350×D600×H800 mm	6.4kW(5,500kcal/h)	12L	¥248,600 (¥226,000)
9110	CF3-GA18-L16	W450×D600×H800 mm	9.4kW(8,100kcal/h)	16L	¥272,800 (¥248,000)

■コントロールパネル:アナログサマー仕様

省スペースキッチンに最適な卓上フライヤー

- ・10種類のメニューが登録できます。
- ・過熱防止装置付。



電気式

CF3-ED13C (卓上モデル)

コード	サイズ	電気消費量	ブレード容量	油量	価格(税抜)
9116	W350×D600×H300 mm	3P200V 4.5kW	20A	13L	¥484,000 (¥440,000)

■コントロールパネル:デジタル

シンプルな操作性でコンパクトを極めたフライヤー

- ・過熱防止装置付。



電気式

CF-ED10C-5 (卓上モデル)

コード	サイズ	電気消費量	ブレード容量	油量	価格(税抜)
9115	W300×D600×H300 mm	3P200V 5kW	20A	10L	¥469,700 (¥427,000)

■コントロールパネル:デジタル

別途:ガス工事・電気工事・給排水工事が必要な場合があります。

冷やシンク

お茶冷却の
強い味方です!!



特許商品

冷却のしくみ

シンク下に設置された冷却装置がシンクに貯まった、熱くなった水を素早く冷却し、循環させやかんの熱を取っていきます。

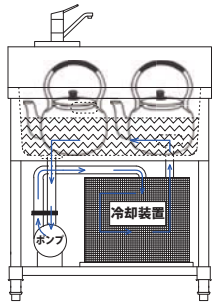

冷やシンク



冷やシンクの特長

- 簡単操作** 沸騰したやかんのお茶を循環冷却水で丸ごとスピーディーに冷やします。
- 衛生的** やかんへの生水の混入を防ぎ、衛生的です。
- 経費節減** 水道水のかげ流しによる無駄な水をなくし、大幅なコストダウンを実現。
- 作業効率UP** 作業の標準化・効率化・省力化がはかれます。
※冷却時以外は普通のシンクとして使えます。

冷やシンクはこんなお悩みを解決します!!

水道水のかげ流し冷却。こんな事でお困りではありませんか？



*やかんの蓋に水がかかり生水が混入した…



*やかんがおどり転倒した…

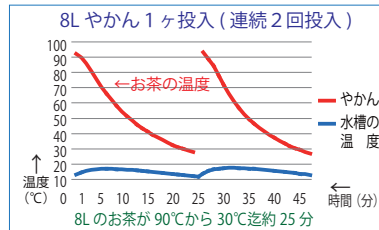

冷やシンク

コード	サイズ	重量	設定温度範囲	価格(税抜)
15510	W750×D600×H950 mm	45kg	10℃～50℃	¥660,000 (¥600,000)

■冷却能力: 1.4/1.5kcal/h (50/60) 外気温度30℃ ■消費電力: 750W (冷却器650W 循環ポンプ100W)
※バックガード無し (H800mm) もあります。商品についてはお問い合わせください。

冷却機能付 給茶機



AHC-60ET

給水 → 加熱 → 煮出し → 冷却までを自動で行い、開始から約1時間後には、40℃前後まで冷まされたお茶が上がります。※ガス式の場合約1時間、電気式の場合約2時間

- 省スペース** 加熱・冷却を1台で行います
- 省エネ** 熱効率60% (ガス式の場合)
- 美味しさ** 安定した品質のお茶を提供できます
- 時間短縮** 作業時間1時間で完了 (ガス式)
- 衛生的** 毎回確実に沸騰殺菌を行います
- 作業性アップ** 曜日・時間で開始予約可能 (電気式のみ)

60Lのお茶を沸かして冷ます場合の比較表

	冷却機能付き給茶機		従来的方法	
	ガス式	電気式	回転釜	大鍋
加熱時間 (分)	40	100	40	25×3
冷却時間 (分)	15	15	60	60

*気温8℃、水温14℃、沸騰温度100℃、冷却温度40℃で試算

操作はとっても簡単!

茶葉ボックスの中に茶葉を入れて水量をセットし開始ボタンを押すだけ!

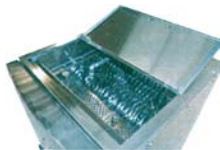

ウィークリータイマー (電気式のみ)

お好みの曜日・時間に開始予約できます。

水量調整ダイヤル (AHC-60J・AHC-60ETのみ)

40L、50L、60Lと3段階でお茶の量を調整できます。

お茶当番

コード	型式	サイズ	容量	電気容量	価格(税抜)
10810	AHC-60J ガス式	W650×D685×H1381mm	60L	単相 100V 20W	¥1,595,000 (¥1,450,000)
10813	置式	AHC-60ET 電気式		三相 200V 5kW	
				単相 100V 20W	
10800	卓上	AHCT-40E 電気式	W500×D505×H665mm	三相 200V 5kW	¥1,097,800 (¥998,000)

■ガス熱量: AHC-60J / 20.9kW

AHCT-40E 卓上型

お茶用湯沸器

ワンタッチ点火のカンタン操作。
 燃焼安全装置にフレイムロッドを採用して
 いますので失火、不着火の時には素早くガ
 スを遮断するので安全です。



DN-1号
(置台型)



HDN-1号
(壁掛型)

ガス 貯蔵式湯沸器

コード	型式	サイズ	容量	採取量	給湯口	沸上時間	価格(税抜)
10817	DN-1	W432×D366×H780 mm	19L	125杯	15A×2	20分(水温15℃から)	¥308,000(¥280,000)
10818	HDN-1	W425×D346×H786 mm	21L	150杯	15A×1	22分(水温15℃から)	¥348,700(¥317,000)

■ガス接続:15A ■ガス消費量6.9kw ■給水接続:15A

小型電気温水器

施工が簡単でちょっとした洗いに最適壁掛タイプです。

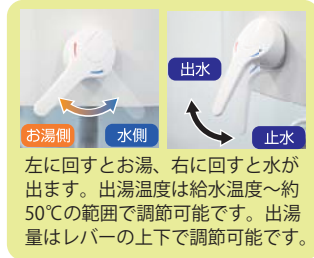

シャワー/ストリート
 切り替えボタン

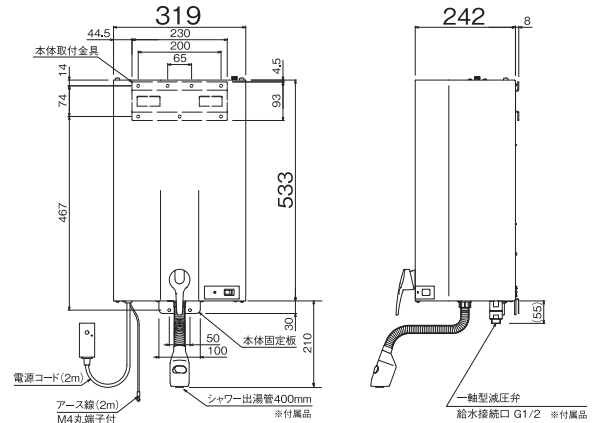

壁掛貯湯式電気温水器(元止式) iHOT14

コード	サイズ	価格(税抜)
76011	W319×D242×H533 mm	¥129,800(¥118,000)

ガス給湯器 屋外型

Q 機能

FF+BB

水量サーボ

温調定温

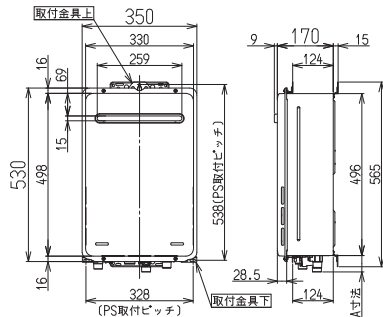

- ・10013 本体 RUX-A2406W-E ¥166,500(税抜)
- ・10890 リモコンMC-135 ¥12,900(税抜)
- ・90321 2芯コネクターケーブル UC-25C-05A(5m) ¥3,000(税抜)
- ・90322 配管カバーUOP-Y101(K) ¥11,200(税抜)

¥212,960
 ¥193,600(税抜)

RUX-Aシリーズ

コード	型式	重量	価格(税抜)
10017	16号 1616W-E	13kg	¥160,930(¥146,300)
10018	20号 2016W-E	14kg	¥168,410(¥153,100)
10013	24号 2406W-E	15kg	¥183,150(¥166,500)

■サイズ:W350×D170×H530mm

Q 機能

FF+BB

パイプサーボ

水量サーボ

温調定温

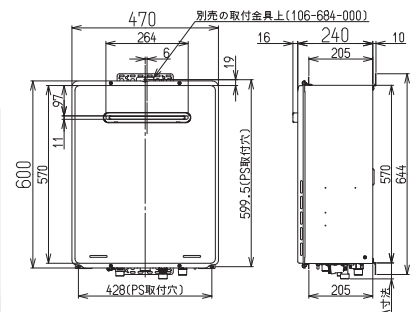

RUXC-A3200W (32号)

コード	サイズ	重量	価格(税抜)
10020	W470×D240×H600 mm	25kg	¥412,940(¥375,400)

シンク



BS1-096



*バックガード無しはN仕様です。
(価格は同じです)
*バックガードのサイズは
H150×厚さ60mmです。



BS2-126

1槽シンク

コード	型式	サイズ	価格(税抜)
15600	BS1-066	W600×D600×H800mm	¥74,800 (¥68,000)
15601	BS1-076	W750×D600×H800mm	¥79,200 (¥72,000)
15602	BS1-096	W900×D600×H800mm	¥85,800 (¥78,000)
15603	BS1-126	W1200×D600×H800mm	¥104,500 (¥95,000)

コード	型式	サイズ	価格(税抜)
15604	BS1-067	W600×D600×H800mm	¥89,100 (¥81,000)
15605	BS1-077	W750×D600×H800mm	¥96,800 (¥88,000)
15606	BS1-097	W900×D600×H800mm	¥103,400 (¥94,000)
15607	BS1-127	W1200×D600×H800mm	¥126,500 (¥115,000)

2槽シンク

コード	型式	サイズ	価格(税抜)
15608	BS2-096	W900×D600×H800mm	¥105,600 (¥96,000)
15609	BS2-126	W1200×D600×H800mm	¥112,200 (¥102,000)
15610	BS2-156	W1500×D600×H800mm	¥119,900 (¥109,000)
15611	BS2-127	W1200×D750×H800mm	¥134,200 (¥122,000)
15612	BS2-157	W1500×D750×H800mm	¥163,900 (¥149,000)

作業台



WS-12060



WB-12060

WS型(スノコ棚)・WB型(ベタ棚)

コード	型式	サイズ	価格(税抜)
16001	WS-6060	W600×D600×H800 mm	¥44,770 (¥40,700)
16009	WS-12060	W1200×D600×H800 mm	¥64,460 (¥58,600)
16024	WB-6060	W600×D600×H800 mm	¥44,770 (¥40,700)
16025	WB-12060	W1200×D600×H800 mm	¥64,600 (¥58,600)

作業台(片面引出)



WDS-12060



WDB-12060

WDS型(スノコ棚)・WDB型(ベタ棚)

コード	型式	サイズ	価格(税抜)
16037	WDS-6060	W600×D600×H800 mm	¥71,170 (¥64,700)
16038	WDS-12060	W1200×D600×H800 mm	¥117,040 (¥106,400)
16022	WDB-6060	W600×D600×H800 mm	¥71,170 (¥64,700)
16023	WDB-12060	W1200×D600×H800 mm	¥117,040 (¥106,400)

作業台(片面引出・三方枠)



WDT-12060



SUS304
アジャスト幅+30 mm

WDT型

コード	型式	サイズ	価格(税抜)
16600	WDT-6060	W600×D600×H800 mm	¥67,980 (¥61,800)
16601	WDT-12060	W1200×D600×H800 mm	¥109,340 (¥99,400)

炊飯器台



BW-076C

5升釜で上下2台、同時炊飯可能。
下部はキャスター付きで引き出して
ご使用できます。

炊飯器台キャスター台付き(バックガードあり)

コード	型式	サイズ	価格(税抜)
16298	BW-066C	W600×D600×H950 mm	¥71,500 (¥65,000)
16299	BW-076C	W750×D600×H950 mm	¥83,600 (¥76,000)
16300	BW-126C	W1200×D600×H950 mm	¥105,600 (¥96,000)

※バックガードなし炊飯器台は17ページに掲載しています。

上棚

組み合わせて、空間の有効活用ができます。

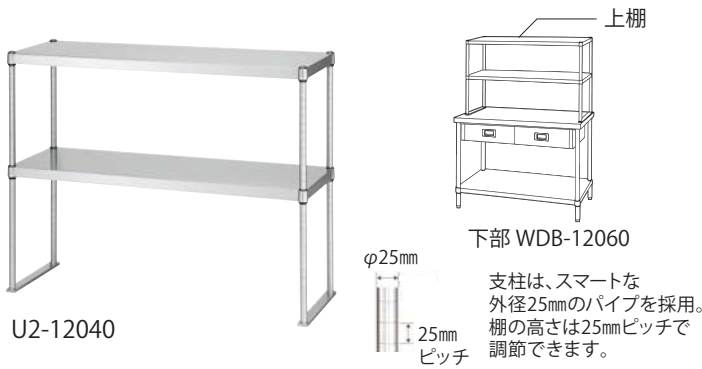

U2-800型 (高さ800・ベタ2段)

コード	型式	サイズ	価格(税抜)
22000	U2-9035	W900×D350×H800 mm	¥54,340 (¥49,400)
22002	U2-12035	W1200×D350×H800 mm	¥59,400 (¥54,000)
22004	U2-15035	W1500×D350×H800 mm	¥68,860 (¥62,600)
22006	U2-18035	W1800×D350×H800 mm	¥72,600 (¥66,000)
22001	U2-9040	W900×D400×H800 mm	¥57,420 (¥52,200)
22003	U2-12040	W1200×D400×H800 mm	¥62,920 (¥57,200)
22005	U2-15040	W1500×D400×H800 mm	¥72,600 (¥66,000)
22007	U2-18040	W1800×D400×H800 mm	¥76,560 (¥69,600)
22012	U2-9050	W900×D500×H800 mm	¥66,000 (¥60,000)
22013	U2-12050	W1200×D500×H800 mm	¥72,820 (¥66,200)
22016	U2-15050	W1500×D500×H800 mm	¥79,200 (¥72,000)
22017	U2-18050	W1800×D500×H800 mm	¥83,600 (¥76,000)

吊下棚(パイプ棚)

パイプ棚は組み立て方によって上吊にも下支えにもできます。

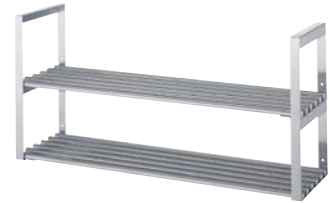

P型 (パイプ棚)

コード	型式	サイズ	価格(税抜)
21013	P-7530	W750×D290×H300 mm	¥20,020 (¥18,200)
21014	P-9030	W900×D290×H300 mm	¥21,340 (¥19,400)
21015	P-12030	W1200×D290×H300 mm	¥24,530 (¥22,300)
21016	P-15030	W1500×D290×H300 mm	¥28,710 (¥26,100)
21017	P-18030	W1800×D290×H300 mm	¥31,680 (¥28,800)

*ベタ棚もあります。型式:F(価格は同じです)

JPW型 (パイプ棚2段)

コード	型式	サイズ	価格(税抜)
20030	JPW-7530	W750×D290×H569 mm	¥42,460 (¥38,600)
20029	JPW-9030	W900×D290×H569 mm	¥45,100 (¥41,000)
20027	JPW-12030	W1200×D290×H569 mm	¥51,480 (¥46,800)
20039	JPW-15030	W1500×D290×H569 mm	¥59,840 (¥54,400)
20040	JPW-18030	W1800×D290×H569 mm	¥65,780 (¥59,800)

*ベタ棚もあります。型式:JFW(価格は同じです)

キャビネット作業台



●キャスター付もあります。

プレートキャスター(PU-100)

音が静かで、耐薬品性にも優れたウレタン車(φ100)を標準装備しています。

プレートキャスター



E型 (片面ステンレス戸)

コード	型式	サイズ	キャスター無価格(税抜)	キャスター付価格(税抜)
17005	E-12060	W1200×D600×H800mm	¥110,110 (¥100,100)	¥144,870 (¥131,700)
17008	E-15060	W1500×D600×H800mm	¥121,990 (¥110,900)	¥156,750 (¥142,500)
12060	E-18060	W1800×D600×H800mm	¥145,750 (¥132,500)	¥180,510 (¥164,100)
17006	E-12075	W1200×D750×H800mm	¥136,400 (¥124,000)	¥171,160 (¥155,600)
17009	E-15075	W1500×D750×H800mm	¥154,110 (¥140,100)	¥188,870 (¥171,700)
17011	E-18075	W1800×D750×H800mm	¥179,300 (¥163,000)	¥214,060 (¥194,600)

ED型 (片面/引出・ステンレス戸)

コード	型式	サイズ	引出	キャスター無価格(税抜)	キャスター付価格(税抜)
17016	ED-12060	W1200×D600×H800mm	3	¥132,000 (¥120,000)	¥166,760 (¥151,600)
17018	ED-15060	W1500×D600×H800mm	4	¥156,420 (¥142,200)	¥191,180 (¥173,800)
17020	ED-18060	W1800×D600×H800mm	4	¥175,340 (¥159,400)	¥210,100 (¥191,000)
17017	ED-12075	W1200×D750×H800mm	3	¥155,980 (¥141,800)	¥190,740 (¥173,400)
17019	ED-15075	W1500×D750×H800mm	4	¥183,920 (¥167,200)	¥218,680 (¥198,800)
17021	ED-18075	W1800×D750×H800mm	4	¥203,280 (¥184,800)	¥238,040 (¥216,400)

EW型 (両面ステンレス戸)

コード	型式	サイズ	キャスター無価格(税抜)	キャスター付価格(税抜)
17025	EW-12060	W1200×D600×H800mm	¥121,770 (¥110,700)	¥156,530 (¥142,300)
17028	EW-15060	W1500×D600×H800mm	¥136,510 (¥124,100)	¥171,270 (¥155,700)
17031	EW-18060	W1800×D600×H800mm	¥163,790 (¥148,900)	¥198,550 (¥180,500)
17026	EW-12075	W1200×D750×H800mm	¥148,280 (¥134,800)	¥183,040 (¥166,400)
17029	EW-15075	W1500×D750×H800mm	¥168,630 (¥153,300)	¥203,390 (¥184,900)
17032	EW-18075	W1800×D750×H800mm	¥197,560 (¥179,600)	¥232,320 (¥211,200)

*キャスター付は型式の後に-PU100が付きます。例:E-12060-PU100
コードは全て「16999」です。

*キャビネット作業台キャスター付はすべて受注生産になります。

食器戸棚



C-15060



CGW-15060

C型 (片面/上下ステンレス戸)

コード	型式	サイズ	価格(税抜)
19002	C-7560	W750×D600×H1800 mm	¥154,770 (¥140,700)
19004	C-9060	W900×D600×H1800 mm	¥174,680 (¥158,800)
19007	C-12060	W1200×D600×H1800 mm	¥217,140 (¥197,400)
19010	C-15060	W1500×D600×H1800 mm	¥239,910 (¥218,100)
19013	C-18060	W1800×D600×H1800 mm	¥274,120 (¥249,200)

CGW型 (両面/上ガラス戸・下ステンレス戸)

コード	型式	サイズ	価格(税抜)
19100	CGW-12060	W1200×D600×H1800 mm	¥264,200 (¥240,200)
19101	CGW-15060	W1500×D600×H1800 mm	¥291,280 (¥264,800)
19102	CGW-18060	W1800×D600×H1800 mm	¥348,150 (¥316,500)
19103	CGW-12075	W1200×D750×H1800 mm	¥315,920 (¥287,200)
19104	CGW-15075	W1500×D750×H1800 mm	¥352,110 (¥320,100)
19105	CGW-18075	W1800×D750×H1800 mm	¥410,520 (¥373,200)

パンラック



ベタ棚 (RB3-) もあります。お問い合わせ下さい。



ベタ棚 (RB4-) もあります。お問い合わせ下さい。



ベタ棚 (RB5-) もあります。お問い合わせ下さい。

RS3型 (スノコ棚3段) 高さ1800mm

コード	型式	サイズ(mm)		価格(税抜)
		間口	奥行	
18077	RS3-6045	588	438	¥58,300 (¥53,000)
18078	RS3-7545	738		¥62,260 (¥56,600)
18079	RS3-9045	888		¥68,200 (¥62,000)
18080	RS3-12045	1188	588	¥79,090 (¥71,900)
18081	RS3-15045	1488		¥88,990 (¥80,900)
18082	RS3-18045	1788		¥98,560 (¥89,600)
18083	RS3-6060	588	738	¥64,900 (¥59,000)
18084	RS3-7560	738		¥69,520 (¥63,200)
18085	RS3-9060	888		¥76,780 (¥69,800)
18086	RS3-12060	1188	888	¥89,980 (¥81,800)
18087	RS3-15060	1488		¥101,860 (¥92,600)
18088	RS3-18060	1788		¥113,410 (¥103,100)
18090	RS3-9075	888	738	¥83,050 (¥75,500)
18091	RS3-12075	1188		¥97,570 (¥88,700)
18092	RS3-15075	1488		¥111,760 (¥101,600)
18093	RS3-18075	1788		¥124,960 (¥113,600)

RS4型 (スノコ棚4段) 高さ1800mm

コード	型式	サイズ(mm)		価格(税抜)
		間口	奥行	
18000	RS4-6045	588	438	¥70,840 (¥64,400)
18002	RS4-7545	738		¥76,120 (¥69,200)
18005	RS4-9045	888		¥84,040 (¥76,400)
18011	RS4-12045	1188	588	¥98,560 (¥89,600)
18017	RS4-15045	1488		¥111,760 (¥101,600)
18023	RS4-18045	1788		¥124,520 (¥113,200)
18001	RS4-6060	588	738	¥79,640 (¥72,400)
18003	RS4-7560	738		¥85,800 (¥78,000)
18006	RS4-9060	888		¥95,480 (¥86,800)
18012	RS4-12060	1188	888	¥113,080 (¥102,800)
18018	RS4-15060	1488		¥128,920 (¥117,200)
18024	RS4-18060	1788		¥144,320 (¥131,200)
18007	RS4-9075	888	738	¥103,840 (¥94,400)
18013	RS4-12075	1188		¥123,200 (¥112,000)
18019	RS4-15075	1488		¥142,120 (¥129,200)
18025	RS4-18075	1788		¥159,720 (¥145,200)

RS5型 (スノコ棚5段) 高さ1800mm

コード	型式	サイズ(mm)		価格(税抜)
		間口	奥行	
18060	RS5-6045	588	438	¥83,380 (¥75,800)
18066	RS5-7545	738		¥89,980 (¥81,800)
18067	RS5-9045	888		¥99,880 (¥90,800)
18068	RS5-12045	1188	588	¥118,030 (¥107,300)
18069	RS5-15045	1488		¥134,530 (¥122,300)
18070	RS5-18045	1788		¥150,480 (¥136,800)
18061	RS5-6060	588	738	¥94,380 (¥85,800)
18071	RS5-7560	738		¥102,080 (¥92,800)
18062	RS5-9060	888		¥114,180 (¥103,800)
18063	RS5-12060	1188	888	¥136,180 (¥123,800)
18064	RS5-15060	1488		¥155,980 (¥141,800)
18065	RS5-18060	1788		¥175,230 (¥159,300)
18073	RS5-9075	888	738	¥124,630 (¥113,300)
18074	RS5-12075	1188		¥148,830 (¥135,300)
18075	RS5-15075	1488		¥172,480 (¥156,800)
18076	RS5-18075	1788		¥194,480 (¥176,800)

キャスター付作業台



WCS-U75型 (スノコ棚)



WBC-U75型 (ベタ棚)

WSC-U75型 (スノコ棚)

コード	型式	サイズ	価格 (税抜)
16504	WSC-6045-U75	W600×D450×H800 mm	¥44,880 (¥40,800)
16505	WSC-7545-U75	W750×D450×H800 mm	¥48,180 (¥43,800)
16506	WSC-9045-U75	W900×D450×H800 mm	¥52,800 (¥48,000)
16510	WSC-7560-U75	W750×D600×H800 mm	¥54,010 (¥49,100)
16511	WSC-9060-U75	W900×D600×H800 mm	¥59,840 (¥54,400)

WBC-U75型 (ベタ棚)

コード	型式	サイズ	価格 (税抜)
16520	WBC-6045-U75	W600×D450×H800 mm	¥44,880 (¥40,800)
16521	WBC-7545-U75	W750×D450×H800 mm	¥48,180 (¥43,800)
16522	WBC-9045-U75	W900×D450×H800 mm	¥52,800 (¥48,000)
16523	WBC-7560-U75	W750×D600×H800 mm	¥54,010 (¥49,100)
16524	WBC-9060-U75	W900×D600×H800 mm	¥59,840 (¥54,400)

ワゴン棚2段



M02-U75型
(ベタ棚/ガードなし2段)

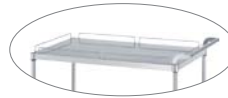

M11-U75型
(ベタ棚/上段ガード付あります)

M02-U75型 (ベタ棚/ガードなし・上段ガード付)

型式	サイズ	コード	ガードなし価格 (税抜)	コード	ガード付価格 (税抜)
M02-6045-U75	W600×D450×H800 mm	23000	¥47,190 (¥42,900)	23010	¥55,550 (¥50,500)
M02-7545-U75	W750×D450×H800 mm	23001	¥50,050 (¥45,500)	23011	¥60,940 (¥55,400)
M02-9045-U75	W900×D450×H800 mm	23003	¥53,130 (¥48,300)	23012	¥64,570 (¥58,700)
M02-7560-U75	W750×D600×H800 mm	23002	¥56,870 (¥51,700)	23013	¥68,420 (¥62,200)
M02-9060-U75	W900×D600×H800 mm	23004	¥60,830 (¥55,300)	23014	¥73,150 (¥66,500)

※上段ガード付きは型式がM11になります。
*ベタ棚/ガード付2段もあります。お問い合わせ下さい。

ワゴン棚3段



M03-U75型
(ベタ棚/ガードなし3段)



M12-U75型
(ベタ棚/上段ガード付あります)

M03-U75型 (ベタ棚/ガードなし・上段ガード付)

型式	サイズ	コード	ガードなし価格 (税抜)	コード	ガード付価格 (税抜)
M03-6045-U75	W600×D450×H800 mm	23054	¥59,620 (¥54,200)	23060	¥67,980 (¥61,800)
M03-7545-U75	W750×D450×H800 mm	23050	¥63,910 (¥58,100)	23061	¥74,800 (¥68,000)
M03-9045-U75	W900×D450×H800 mm	23051	¥68,530 (¥62,300)	23062	¥79,970 (¥72,700)
M03-7560-U75	W750×D600×H800 mm	23052	¥74,030 (¥67,300)	23063	¥85,580 (¥77,800)
M03-9060-U75	W900×D600×H800 mm	23053	¥79,970 (¥72,700)	23064	¥92,290 (¥83,900)

※上段ガード付きは型式がM12になります。
*ベタ棚/ガード付3段もあります。お問い合わせ下さい。

バンパー (別売り)

支柱に取り付けて移動時に
製品や壁面を保護します。

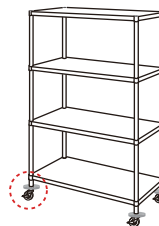
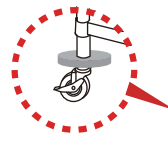

バンパーWPCB (1個)

コード	材質	価格 (税抜)
23070	ゴム	¥1,320 (¥1,200)

扉付きワゴン



1段



2段



3段

18-0ドア付 配下膳車 HHI-10 (EN-1211)

コード	型式	サイズ (mm)	有効寸法 (mm)			棚板 枚数	価格 (税抜)
			幅	奥行	高さ		
23425	SK-10R (1段)	W800×D455×H863	750	410	575×1	0	¥169,400 (¥154,000)
23426	SK-11R (2段)				275×2	1	¥176,000 (¥160,000)
23427	SK-11F (3段)				175×3	2	¥176,000 (¥160,000)

■車輪: φ100×2自在 / φ100×2固定
■棚板固定式

ワイドに使ってコンパクト収納

通路に置いて邪魔にならず置き場所に困りません。
スペースが限られた場所で「機能性」と「収納性」を発揮します。

●開いたままの状態

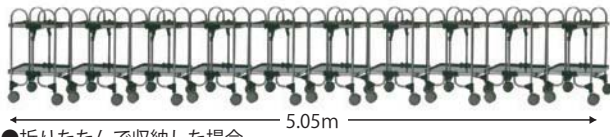

●折りたたんで収納した場合

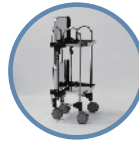

片開きでも
使用可能



組み立て不要
すぐ使えます

POINT
1

折りたたみ時の安定性が抜群。

100φの双輪キャスターを使用しているため、半分もしくは完全にたたんだ状態でもワゴン単体でしっかり自立できる構造になっています。



安定

POINT
2

清潔性・安全性に優れています。

接合部分はすべて「特殊強化樹脂」を使用し、溶接の難点でもある腐食による菌の発生や繁殖などの心配もなく鋭利な部分も出来ないため安全です。



特殊強化樹脂

アボジワゴン フチ有り

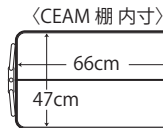
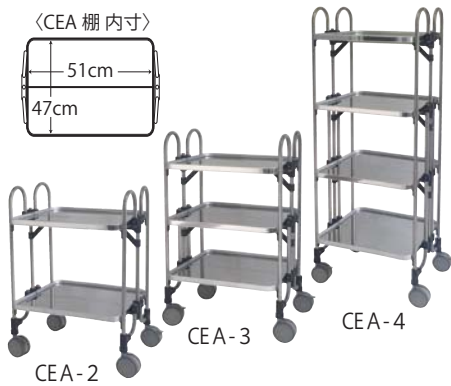
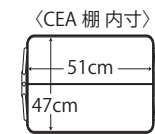

POINT
フチは肉厚ライン加工の
アルミ素材で、傷つきにくい。

コード	品番	サイズ	折りたたみサイズ	棚間隔	段数	重量	価格(税抜)
23203	CEA-2	W613×D505× H838mm	W613×D200× H940mm	386mm	2	12kg	¥108,900 (¥99,000)
23207	CEA-3	W613×D505× H958mm	W613×D200×H1060mm	242mm	3	17kg	¥145,200 (¥132,000)
23208	CEA-4	W613×D505×H1540mm	W613×D200×H1640mm	344mm	4	25kg	¥181,500 (¥165,000)
23300	CEAM-2	W763×D505× H838mm	W763×D200× H940mm	386mm	2	15kg	¥133,100 (¥121,000)
23301	CEAM-3	W763×D505× H958mm	W763×D200×H1060mm	242mm	3	21kg	¥162,140 (¥147,400)
23302	CEAM-4	W763×D505×H1540mm	W763×D200×H1640mm	344mm	4	28kg	¥197,230 (¥179,300)
23303	CEAW-2	W933×D505× H838mm	W933×D200× H940mm	386mm	2	17kg	¥145,200 (¥132,000)
23304	CEAW-3	W933×D505× H958mm	W933×D200×H1060mm	242mm	3	25kg	¥181,500 (¥165,000)
23305	CEAW-4	W933×D505×H1540mm	W933×D200×H1640mm	344mm	4	31kg	¥211,750 (¥192,500)

アボジワゴン フチ無し

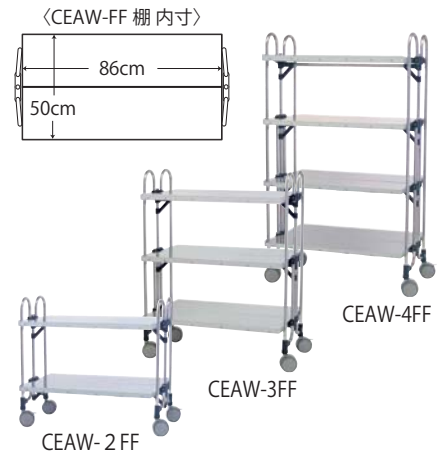
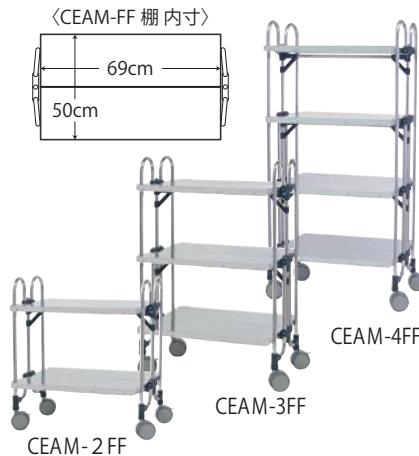
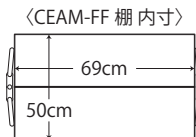
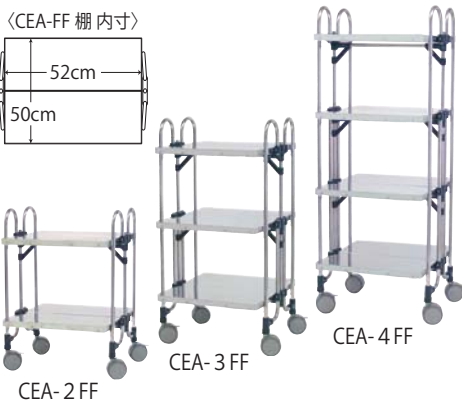
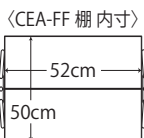

フチがないのでトレイ
などの出し入れがラク!

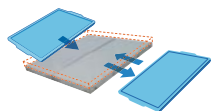

コード	品番	サイズ	折りたたみサイズ	棚間隔	段数	重量	価格(税抜)
23306	CEA-2FF	W613×D505× H838mm	W613×D200× H940mm	386mm	2	12kg	¥102,850 (¥93,500)
23307	CEA-3FF	W613×D505× H958mm	W613×D200×H1060mm	242mm	3	17kg	¥133,100 (¥121,000)
23308	CEA-4FF	W613×D505×H1540mm	W613×D200×H1640mm	344mm	4	25kg	¥169,400 (¥154,000)
23309	CEAM-2FF	W763×D505× H838mm	W763×D200× H940mm	386mm	2	15kg	¥121,000 (¥110,000)
23204	CEAM-3FF	W763×D505× H958mm	W763×D200×H1060mm	242mm	3	21kg	¥150,040 (¥136,400)
23310	CEAM-4FF	W763×D505×H1540mm	W763×D200×H1640mm	344mm	4	28kg	¥185,130 (¥168,300)
23311	CEAW-2FF	W933×D505× H838mm	W933×D200× H940mm	386mm	2	17kg	¥133,100 (¥121,000)
23312	CEAW-3FF	W933×D505× H958mm	W933×D200×H1060mm	242mm	3	25kg	¥169,400 (¥154,000)
23313	CEAW-4FF	W933×D505×H1540mm	W933×D200×H1640mm	344mm	4	31kg	¥199,650 (¥181,500)

車輪(グレー色)のみのお取寄せ
(送料別途がかかります。)



アボジワゴン車輪
(ストッパー付1個)

コード 品番 価格(税抜)
23201 CAST-1007S ¥6,292 (¥5,720)



アボジワゴン車輪
(ストッパー無1個)

コード 品番 価格(税抜)
23202 CAST-1007 ¥5,808 (¥5,280)

折りたたみ式作業台ワゴン

上棚は縁がなく段差がないのでトレーの出し入れがスムーズです。
中棚は縁があるので、こぼれ防止になっています。



折り畳み時

- ・組立不要で開封後すぐに使用可能
- ・使用しないときはコンパクト収納



CET-W3-Rno

コード	サイズ	折りたたみ時	価格(税抜)
23103	W933×D505×H835 mm	W933×D200×H1060 mm	¥187,550(¥170,500)

- 自重:16kg ■耐荷重:上棚45kg、中棚30kg
- 材質:棚板・パイプ/ステンレス ジョイント/樹脂 金具/スチール
- キャスター/ナイロンエラストマー製φ100mm双輪・対角ストッパー付

折りたたみワゴン

- ワンタッチ操作でコンパクトに収納



- らくらく操作でダブルの安全



折りたたみワゴンを開くときにこのように手を挟むことがあってもシリコンゴムで手を守ります。



折りたたんだ状態からワゴンを開くときにスプリングがあるのでゆっくり開きます。また折りたたむときもワンタッチでらくらく操作。



大径極太静音キャスター



上段は滑り止めがあり安心



衛生的な手押し付き



フックで簡単に固定

ステンレスダブルセーフティ 折りたたみワゴン パタセーフ

コード	型式	本体使用時サイズ	価格(税抜)
23104	3PT-7548	W755×D480×H840 mm	¥130,900(¥119,000)

- 折りたたみ時の全高:1085mm ■棚 SUS430 ステンレス棚 ■重量:17.5kg
- 棚寸法:上段700×460mm、中段・下段700×480mm
- 棚1段の耐荷重:30kg ■キャスター:φ100mm静音キャスター(ストッパー付き)

サービスワゴン

使う場所や用途を選ばない、軽量でシンプル、コストパフォーマンスに優れたサービスワゴン。

- 多目的にご活用いただけます。
- パイプ部分は、すべてSUS304(18-8)ステンレス製で錆に強く衛生的。
- 搬送に便利な大型キャスター(φ100mm)採用。



ESW-T2



ESW-T3



ESW-T2S



ESW-T3S

エコミーサービスワゴン

コード	品番	外寸(W×D×H)	棚間有効サイズ(高さ)	天板サイズ	耐荷重	価格(税抜)
23105	ESW-T2	830×500×817 mm	350 mm	750×500 mm	棚1段15kg/1台30kg	¥82,500(¥75,000)
23106	ESW-T3	830×500×817 mm	中段:240 mm、下段:220 mm	750×500 mm	棚1段15kg/1台45kg	¥85,800(¥78,000)

エコミーサービスワゴン(天板こぼれ止め付)

コード	品番	外寸(W×D×H)	天板枠内有効サイズ	枠高さ	耐荷重	価格(税抜)
23107	ESW-T2S	830×500×817 mm	690×444 mm	43 mm	棚1段15kg/1台30kg	¥99,550(¥90,500)
23108	ESW-T3S	830×500×817 mm	690×444 mm	43 mm	棚1段15kg/1台45kg	¥102,850(¥93,500)

- 材質/本体・パイプ部分:SUS304(18-8)ステンレス、天板・棚・床板:メラミン化粧板、縁部:塩ビ
- キャスター:スチール金具φ100mmゴム車・4輪自在(対角ストッパー付き)

- 耐荷重は、キャスター4輪使用時の動荷重となります。

※台数に関わらず送料が1,500円(税抜)がかかります。離島・一部地域は別途追加料金がかかる場合があります。

感染予防・食中毒予防として、 効果的な手洗いのために——



壁付型
100V

石けん
液状

水

消毒
噴射



WS-3000F

センサー感知で、石けん液、給水、消毒液を自動供給し、手を触れずに洗浄・消毒が可能です。
食品衛生・感染対策が必要とされる環境に最適な手洗い設備です。

広くて使いやすいデザイン

快適な手洗いにこだわり、ノズル下の空間を広くしたデザイン。



衛生的で丈夫なステンレスシンク

衛生面と強度を考慮し、丈夫なステンレス製シンクと金属製ノズルを使用。



薬液補充は手軽で簡単、薬液交換時期をお知らせ

1Lボトルを交換するだけの簡単設計。
ボトルの液がなくなるとノズルのランプ(赤色)が点滅してお知らせ。
薬液収納部分はカギ付き。



WS-3000BG



手洗いシンク部分は衛生的で丈夫なステンレスを使用。WS-3000BGは大型シンクで肘までしっかり洗えます。WS-3000SLは省スペースでも設置が可能なコンパクトモデル。作業場の手洗いとしておすすめです。蛇口は壁面から出ているので、シンクのふちに水が溜まりにくく、衛生的です。

石けん液ノズルが泡タイプもあります。受注生産のため価格・納期はお問い合わせください。



WS-3000SL



WS-3000BG-C5

扉付タイプもあります。
受注生産のため価格・納期
はお問い合わせください。

液切れ表示ランプ

各薬液がなくなると点滅します。

石けん液ノズル

センサーが手指を感知し、自動的に液が吐出します。
(水、消毒ノズル共通)

水ノズル

約8L/分(最大1分)
吐水します。

消毒液ノズル

手指センサー

手指の接近を感知します。
※各ノズル下

石けんタンクケース

石けんボトルが入ります。奥にはポンプや制御基盤が入っています。

消毒タンクケース

消毒液ボトルが入ります。奥にはポンプや制御基が入っています。

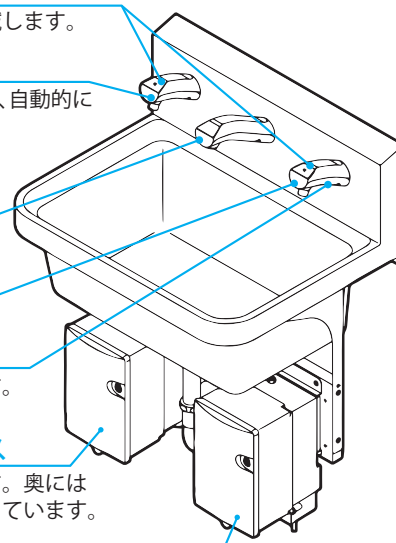

コード	型式(石けん液タイプ)	サイズ	質量(薬液含む)	石けん液吐出量	消毒液吐出量	価格(税抜)			
25036	WS-3000F-P	W570 ×D440 ×H618 mm	約17kg	「シャボネットP-5」、 その他当社指定の 石けん液	約1.8g/0.6秒	「ヒビスコールS」、 その他当社指定の消毒液			
25037	WS-3000F-S						約1.8g/0.6秒	約1.5ml(最大4秒間)	¥311,696(¥283,360)
25018	WS-3000-P						約3ml/秒	約1.5ml(最大4秒間)	¥298,144(¥271,040)
25019	WS-3000-S								

■設置仕様:壁付型 ■電源電圧:AC100V 50/60Hz(本体DC12V) ■定格消費電力:待機時/1.5W 作動時/WS-3000F...9W WS-3000...6W

■給水接続口:G1/2おねじ ■排水接続口:φ32(壁、床排水VP・VU40) ■ボトル容量:1L

コード	型式	サイズ	質量(薬液含む)	石けん液吐出量	消毒液吐出量	価格(税抜)
25038	WS-3000SL-P	W400×D370×H744 mm	約15kg	「シャボネットP-5」、 その他当社指定の石けん液	「ヒビスコールS」、 その他当社指定の消毒液	¥393,008(¥357,280)
25039	WS-3000SL-S					
25040	WS-3000BG-P	W580×D450×H788 mm	約17kg	約3ml(1秒間)	約1.5ml(最大4秒間)	¥479,743(¥436,130)
25041	WS-3000BG-S					

■設置仕様:壁付型 ■電源電圧:AC100V 50/60Hz(本体DC12V) ■定格消費電力:待機時/1.5W 作動時/6W ■給水接続口:G1/2おねじ

■排水接続口:φ32(壁、床排水VP・VU40) ■ボトル容量:1L

※使用薬液は、指定の薬液をお使い下さい。他社の薬液を使用した場合、トラブルが生じる恐れがありますのでお使いにならないでください。

別途:給排水工事・電気工事が必要です。

厨房用水栓



厨房用自在水栓
706-064-13QR ¥7,590 (¥6,900)



厨房用左ハンドル横形自在水栓
724-507-13QR ¥9,460 (¥8,600)



厨房用横形自在水栓
707-007-13QR ¥8,580 (¥7,800)

厨房用水栓



厨房用横形スワン水栓
708-007-13QR ¥8,690 (¥7,900)



厨房用左ハンドル立形自在水栓
724-735-13QR ¥10,780 (¥9,800)



厨房用立形自在水栓
700-435-13QR ¥10,010 (¥9,100)

水栓先端部分



スワンフレキパイプ (300mm) ¥4,620 (¥4,200)
795-25 (400mm) ¥5,170 (¥4,700)



自在フレキパイプ (300mm) ¥4,840 (¥4,400)
795-14 (400mm) ¥5,390 (¥4,900)

万能ホーム水栓



共用万能ホーム水栓 (かぎ式)
7015B ¥5,720 (¥5,200)

2ハンドル混合栓



2ハンドル混合栓(キッチン2穴台付)
151-005 ¥18,700 (¥17,000)



2ハンドル混合栓
KM8GNR2 ¥20,240 (¥18,400)

散水ホース触手



散水ジョイント万能パイプ
076-001 ¥1,848 (¥1,680)

シングルレバー混合栓



シングル混合水栓 ハンドシャワー・吐水切替タイプ (92162)
TKS05305JA ¥71,170 (¥64,700)

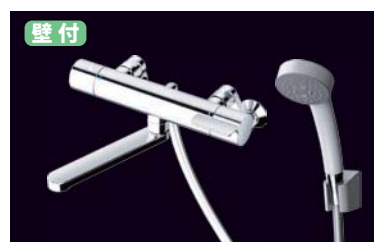

サーモスタット混合水栓 (92007)
TBV03401J1 ¥52,030 (¥47,300)

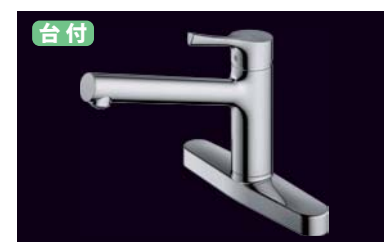

シングル混合水栓 (92163)
TKS05310J ¥41,250 (¥37,500)

安心安全 非接触で手を洗おう!

施工・ご相談・お見積り承ります

キッズ洗面セット×自動水栓 (単水栓)

お子様たちの「手洗い習慣化」を自動水栓で応援します。

手洗いは、園児が身につけるべき大切な生活習慣。
その第一歩に、簡単に手洗い習慣が身につく自動水栓がおすすめです。

子供たちの安全

多くの子供たちが利用する手洗い場の水栓を非接触化できます。

保育士さんの負担軽減に

手が汚れている時でも、かざすだけで吐水・手洗いが可能です。

リフォームにも

電源にAC100Vコンセントがあれば既設品の入替も可能です。

単色



6000N K-6000KN 6525N K-6525KN 6611N K-6611KN 6500N K-6500KN 6504N K-6504KN 6602N K-6602KN 147TH TJKY 147K 404TH TJKY 404K 2012TH TJKY 2012K

単色・木目タイプのキャビネットは扉と同柄となります。



キッズ洗面セット対応自動水栓
通常価格
E1700L ¥102,300
(税抜価格¥93,000)



■納まり例 (3歳児用・2口水栓)

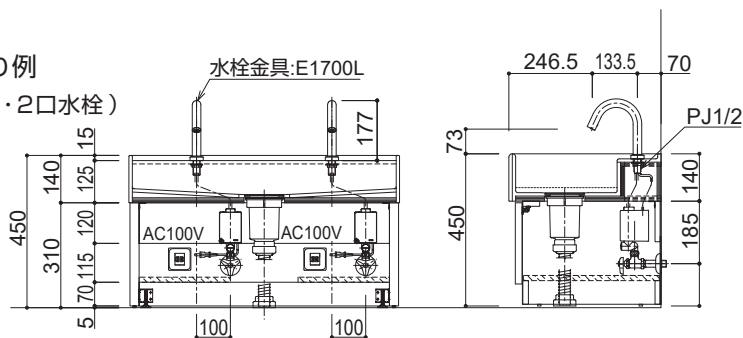

※2歳児用の場合、電磁弁ユニットを斜めに傾けて納めてください。

■自動水栓に変更した場合のプラン価格例 (価格例は税抜価格です)



あふれ面高さ	品名	1人用 W=415mm		2人用 W=800mm		3人用 W=1185mm	
		品番	設計価格(税抜)	品番	設計価格(税抜)	品番	設計価格(税抜)
2歳児用 H=400mm	大型手洗いシンク	KMV411AGW1	¥232,400	KMV412AGW1	¥283,200	KMV413AGW1	¥342,500
	メラミンキャビネット	YEC□6A	¥94,700	YEC□6B	¥114,200	YEC□6C	¥165,100
	自動水栓	E1700L	¥93,000	E1700L	¥93,000×2	E1700L	¥93,000×3
	セット合計価格		¥420,100		¥583,400		¥786,600
3歳児用 H=450mm	大型手洗いシンク	KMV111AGW1	¥232,400	KMV112AGW1	¥283,200	KMV113AGW1	¥342,500
	メラミンキャビネット	YEC□1A	¥95,500	YEC□1B	¥114,900	YEC□1C	¥165,000
	自動水栓	E1700L	¥93,000	E1700L	¥93,000×2	E1700L	¥93,000×3
	セット合計価格		¥420,900		¥584,100		¥788,000
4歳児用 H=550mm	大型手洗いシンク	KMV111AGW1	¥232,400	KMV112AGW1	¥283,200	KMV113AGW1	¥342,500
	メラミンキャビネット	YEC□2A	¥97,500	YEC□2B	¥117,000	YEC□2C	¥170,600
	自動水栓	E1700L	¥93,000	E1700L	¥93,000×2	E1700L	¥93,000×3
	セット合計価格		¥422,900		¥586,200		¥792,100

●上記表は一例です。この他、4人用、5人用の設定やイラストタイプのキャビネットもご用意しています。※キャビネット品番内□には化粧板略号(上段略号)が入ります。(例:YEC404TH 6A)

グリストラップは厨房室の油・ゴミを受ける装置です。
集まった油・ゴミは必ず除去して下さい。毎日の清掃が基本です!!

グリストラップの掃除を怠ると…

グリストラップ清掃作業の基準

- 害虫の発生 
- 悪臭の発生 
- 排管詰まり 

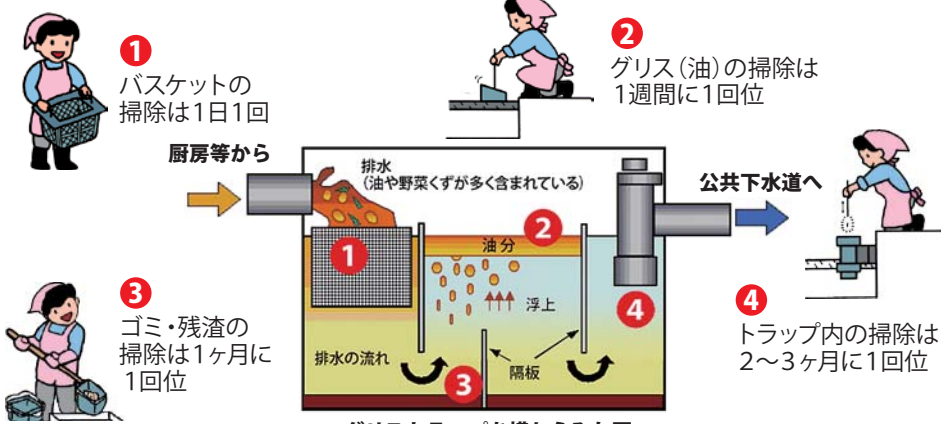

ご提案 その1 オゾン改善システム



リースの場合2つの特典!!

- ① 工事費サービス
- ② 6年間メンテナンス保証付(リース期間中は修理費無料)
※ポンプとオゾン発生体は、保証除外品となります。
※落下による破損等の使用上の責に帰する修理に関しては有償修理となります。

グリストラップ専用排水浄化オゾン装置 仙水AS-1000DS

コード	型式	サイズ(突起物含まず)	価格(税抜)
76055	AP-30P	本体/W264×D168×H271mm フロア/AP-30P、W191×D174×H186mm	¥858,000 (¥780,000) ※工事代別途
76056	AP-60F	AP-60F、W216×D174×H199mm	

■重量: 本体/約5.5kg ■フロア/ AP-30P 3.9kg AP-60F 5.8kg

月々¥13,530(税抜¥12,300)×72回(6年リース)

※リース終了後、無償譲渡条件です。再リース不要で継続使用できます。

- ・グリストラップ内の油脂分をオゾンのエアレーションで攪拌することにより、水と油を乳化させます。
- ・オゾンの強力な酸化力により悪臭を分解します。
- ・グリストラップ内でオゾンが発生する事により、ゴキブリ・小バエ等の害虫がいなくなります。(廃油・汚泥が固化するとゴキブリの産卵場所となります)
- ・グリストラップ内の大腸菌等の細菌に対して殺菌効果があります。
- ・オゾン改善システムを導入する事により、掃除がしやすい作業環境を作ります。

施工前



施工2日後(可動中)



施工2日後(エアーポンプ停止)



ご提案 その2 高圧洗浄・クリーニング

施工時間は約半日かかります。現場状況により、施工金額は変わります。

施工・ご相談・お見積り承ります

施工前



施工中(給食室高圧洗浄中)



施工中(グリストラップ洗浄)



施工後



◆厨房用エアコン（てんつり）

厨房に求められるお手入れのしやすさ、使い勝手の良さを実現

室内ユニット形状		
シングル	80型 (3馬力相当)	140型 (5馬力相当)
同時/個別・ツイン	160型 (6馬力相当)	280型 (10馬力相当)
サイズ	1136×650×H295 mm	1520×650×H295 mm

スポットクーリングも可能(オプション)

スポットダクト(オプション)を吹き出し口横へ取り付ければ(左右同時取り付け可能)スポットクーリングも可能です。

汚れに強いステンレスボディを採用

外装ボディ面は、汚れに強くサビにくいステンレス。※1
油汚れの多い厨房でもお手入れが容易です。

※1 天面、背面など一部の外装は除きます。

ファン清掃など、メンテナンスが簡単

分割可能なファンケーシングおよびワンタッチで取り外し可能な吹き出しグリルの採用により、各部の清掃が容易にできます。

◆てんかせ4方向

4方向個別ルーバー設定で気流をコントロール

室内ユニット形状		
シングル	63型 (2.5馬力相当)	140型 (5馬力相当)
同時/個別・ツイン	140型 (5馬力相当)	280型 (10馬力相当)
サイズ	950×950×H248 mm	950×950×H298 mm

4方向個別ルーバー設定で気流をコントロール

4つのルーバーを独立して角度調整できる個別ルーバー設定機能を搭載。たとえば、風当たりを抑えたい方向は横吹き、風を送りたい方向はスイングにするなど、環境やニーズに応じて気流設定が可能です。

15° 吹きで人に風が当たりにくい

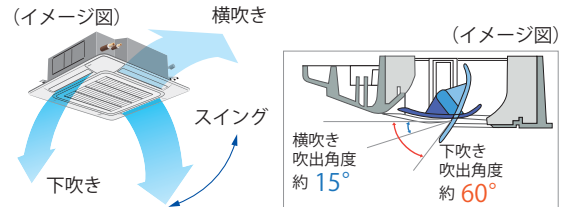

◆てんつり

インテリアと調和する薄くシンプルなデザイン

室内ユニット形状		
シングル	80型 (3馬力相当)	140型 (5馬力相当)
同時/個別・ツイン	160型 (6馬力相当)	280型 (10馬力相当)
サイズ	1270×690×H235mm	1580×690×H235mm



◆システム構成（全機種共通）

シングル



室内ユニットと室外ユニットが1対1の組み合わせです。

ツイン



異容量・異タイプ 組み合わせ可能
1台の室外ユニットに対し、2台の室内ユニットを同時に発停する組み合わせです。



異容量・異タイプ 組み合わせ可能
1台の室外ユニットに対し、2台の室内ユニットを個別に発停する組み合わせです。

※組み合わせ自由

◆かべかけ

全機種前面フラットパネル採用

室内ユニット形状		
シングル	40型 (1.5馬力相当)	80型 (3馬力相当)
同時/個別・ツイン	80型 (3馬力相当)	160型 (6馬力相当)
サイズ	900×230×H300mm	1150×245×H333mm

◆産業用有圧換気扇

電源 | 単相 100V

厨房用 メッシュタイプ 羽根径25cm~35cm



■変化寸法表 (単位mm)

形名	A	B	C	D	E	F	G	H
EFC-25MSB	379	374	294	92	330	318	29	68
EFC-30MSB	429	424	344	117	380	358	34	83
EFC-35MSB	484	479	399	122	435	409	39	60

■共通特長

- 金属羽根採用
- 高静圧、大風量設計
- 強弱速調付
- 油受け付
- 3芯キャプタイヤケーブル付
- 色調はステンレス地色
(本体枠は亜鉛鉄板地色)

■特性・仕様一覧

コード	形名	羽根径 (cm)	電源	極数 (P)	速調	50Hz						60Hz						質量 (kg)	価格(税抜)
						風量 (m³/h)	騒音 (dB)	電流 (A)	消費電力 (W)	最大負荷 電流(A)	起動電流 (A)	風量 (m³/h)	騒音 (dB)	電流 (A)	消費電力 (W)	最大負荷 電流(A)	起動電流 (A)		
24005	EFC-25MSB2	25	単相 100V	4	強	960	37.5	0.46	41	0.59	0.87	1080	41.5	0.47	46	0.63	0.81	8.2	¥82,610 (¥75,100)
					弱	790	33	0.37	37	0.47	0.63	850	36	0.39	38	0.48	0.58		
24020	EFC-30MSB2	30	単相 100V	4	強	1540	44	0.58	51	0.86	1.53	1720	47	0.67	66	1	1.45	10.3	¥99,110 (¥90,100)
					弱	1150	37.5	0.49	49	0.63	0.85	1050	35.5	0.55	55	0.62	0.76		
24021	EFC-35MSB2	35	単相 100V	4	強	2320	48	0.95	89	1.6	2.7	2640	52	1.22	120	1.98	2.6	12.7	¥132,000 (¥120,000)
					弱	2000	45	0.7	66	1.1	1.5	1880	44	0.91	86	1.1	1.4		

※過負荷保護装置の選定は最大負荷電流の1.2倍を目安にしてください。 電流・消費電力を基準に過負荷保護装置を選定しないでください。

■外形図

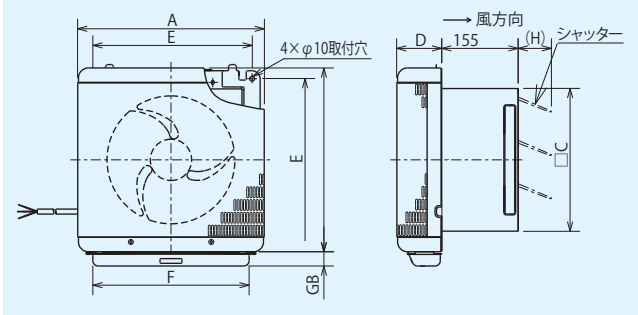

※外観は機種により多少異なります。

◆光触媒 除菌・脱臭機

Kaltech

Flagship KL-F01 大空間タイプ

【フラッグシップ】

※カルテックの光触媒除菌脱臭機は、除菌脱臭に特化した空気清浄機的一种です。



光触媒フィルター + 花粉フィルター

“大空間”床置き 60畳タイプ
除菌・脱臭機

「光触媒技術」で空気中の悪臭成分や有害物質、ウイルスなどを分解し、キレイな空気へと浄化します。

コード	28092
消臭・脱臭方式	光触媒フィルター + 花粉フィルター
電源(定格入力)	AC100V 50-60Hz共用
適用空間(目安)*1	約60畳 93m ² (30分)
風量モード	ターボ 強 弱 静音
消費電力	135W 103W 64W 58W
運転音	62dB 56dB 47dB 36dB
外形寸法	W736 × H544 × D203mm
質量	約16kg
電源コード長さ	1.8m
価格(税抜)	¥418,000 (¥380,000)

*1 メーカー基準にて、臭気が気にならないレベルまで軽減できる床面積の目安です。(使用環境による)

TURNED KL-W01
光触媒 除菌・脱臭機 / ターンド・ケイ

吸着フィルターなしでも
脱臭・除菌力がちがう光触媒技術



KL-Wシリーズ用スタンド

光触媒フィルターが有機物を分解

コード	28009
消臭脱臭方式	光触媒フィルター
ACアダプター	定格入力: AC100V 50-60Hz共用 定格出力: DC24V
適用空間体積(目安)*1	約8畳(約37m ³)
風量モード	強 弱 静音
消費電力	40W 35W 33W
1時間あたりの電気代*2	約1.08円 約0.95円 約0.90円
運転音	54dB 47dB 37dB
待機時消費電力	約0.7W
外形寸法	W420 × H440 × D88mm
質量	約3.0kg
電源コード長さ	約3.5m (ACアダプター約2+電源コード約1.5)
価格(税抜)	¥67,650 (¥61,500)

*1 メーカー基準にて、臭気を30分で気にならないレベルまで軽減できる床面積の目安です。(使用環境による)
*2 新電力料金目安単価27円/kWh(税込)で計算しています。

コード	28104
KL-W01用スタンド	¥9,900 (¥9,000)

終業後は**自動運転**で空間全体をオゾンにより**除菌・脱臭!**
始業時には清潔な状態で作業を開始!

GO ONE

剛腕

■データに裏付けられた性能

一般的な食中毒菌の場合、CT値100程度*1で十分な除菌効果が期待できます。
殺菌灯などと違い空気の触れる部分はオゾンにより除菌・脱臭効果が期待できます。

*1 CT値とは濃度ppm×接触時間minの積
※メーカー調べ

食中毒菌の効果立証試験

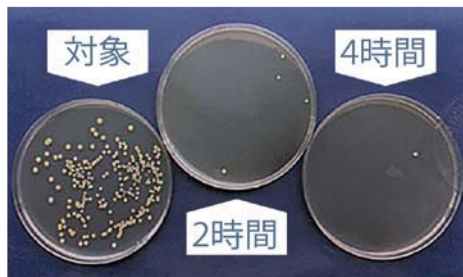

黄色ブドウ球菌

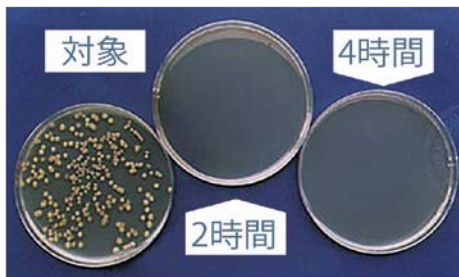

腸炎ビブリオ

オゾンエアー噴霧時間と浮遊菌数の関係

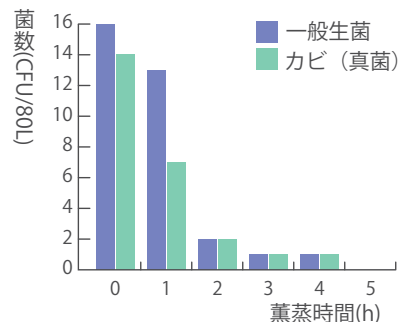

メリット1
強力
除菌・脱臭

メリット2
安全性能

メリット3
低コスト

■剛腕のここがスゴイ!

メリット1 手間がかからず強力除菌・脱臭

終業後の人のいない時間帯に、タイマーにより自動で空間全体をオゾンで除菌・脱臭します。オゾンは残留性がないため、始業時もふき取りなどの手間もなく、そのまま作業を開始できます。

メリット2 オゾンを自動で分解

通常3時間程度でオゾンは元の酸素へ戻りますが、剛腕はオゾン分解機能を搭載しており、より早くオゾンを分解し安心してご使用頂けます。

メリット3 コンパクトで低コスト

棚の上などに簡単に設置でき、導入したその日から使用できます。ランニングコストは、電気と空気のみ。活性炭フィルター以外の消耗品はありません。

対象空間：40坪程度まで

除菌

浮遊ウイルス

脱臭

24時間タイマー仕様

セットした時間になると毎日稼働します。
厨房での夜間運転など、設置して使う場合に便利です。

GO ONE

剛腕 GWD-1000TR2

ポータブルオゾン除菌脱臭機



ポータブルオゾン除菌脱臭機

剛腕 GWD-1000TR2

コード	76088
オゾン発生量	250/500/750/1000mg/h (20°C60%Rh時) 4段階
ファン風量	1.37m ³ /min
オゾン回収機能	搭載
電源電圧	AC100V 50/60Hz
消費電力	49W
電源コードの長さ	2m
外形寸法	W341×D213×H210mm (突起部含む)
重量	約5kg
使用温湿度範囲	0~40°C (結露のないところ)
価格(税抜)	¥437,800 (¥398,000)

Q オゾンとは?

オゾンは大気中に自然に存在し、大気を自浄する働き(脱臭・除菌)をしています。オゾン分子は、きわめて反応性の高い物質であり、時間とともに安定した酸素に戻ろうとする性質を持っており、反応後は残留物を出さない、きわめて安全な物質です。



Q 危険ではないの?

利用する場所や目的に応じて適切にオゾン濃度を設定すれば、危険性はありません。エアフィーノなら、広さに応じて最適なオゾン発生量の設定ができ、さらにモーションセンサーによって人体を検知し自動で安心モードに切り替えるので、安心してご使用いただけます。

室内およびトイレの消臭・殺菌 エアフィーノ VS-50SII



付属スタンド使用時



壁掛け使用時

エアフィーノ VS-50SII 色をご指定下さい

コード	76089
本体寸法	幅236×奥行73.5×高さ202mm
オゾン発生量	10・20・30・40・50mg/h(5段階)
重量	1.3kg
電源	AC100V 50/60Hz
消費電力	8.5W
価格(税抜)	¥217,800(¥198,000)

除菌性能 ※(一財)北里環境科学センター調べ

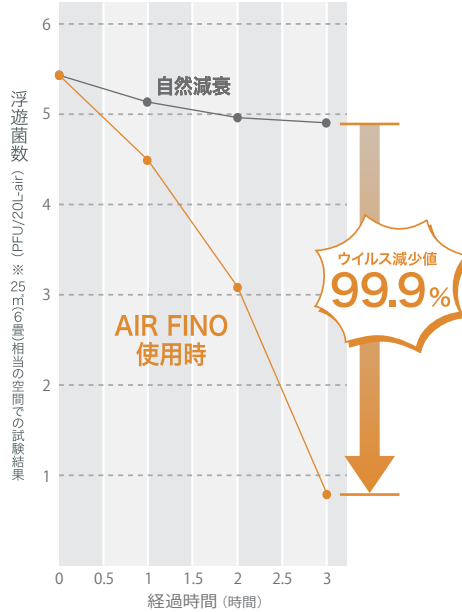

脱臭性能 ※メーカー調べ

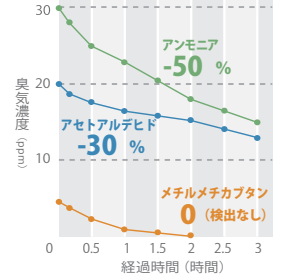

対アレルギー性能 ※メーカー調べ

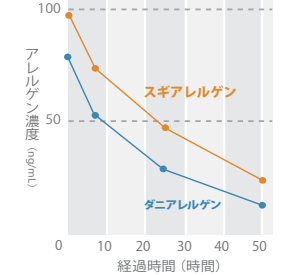

◆臭いの元をオゾンで分解して脱臭・除菌

オゾンが悪臭の元を分解・無臭化するので、快適な空間が得られます。オゾンの除菌力で、空気中の浮遊するウイルスを抑制します。

◆5段階のオゾン量切替と【新機能】安心モード

オゾン発生量は部屋の広さや臭いの強さにより5段階に切り替えられます。安心モードはモーションセンサーにより人を感じて、オゾン量を自動で半分に。これにより用途や使用環境にあわせた適切な運転が可能です。

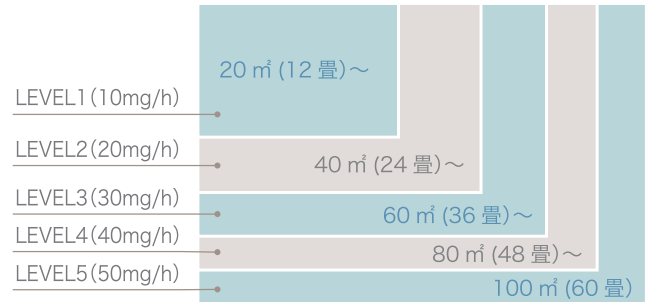

◆選べる3つのカラー

お部屋の雰囲気に合わせてお好みの本体カラーをお選びいただけます。

◆シンプル & コンパクトな形状

インテリア性の高い外観 & スタンドと壁掛けの2way仕様でどんなお部屋にも調和します。小型軽量設計で、どこでも設置が出来ます。付属品にスタンドと壁掛け金具があり、壁掛け時には、落下や盗難の防止対策として金具と本体のビス止めが出来るようになりました。

◆らくらくメンテナンス

オゾン発生体ユニットとフィルターを掃除するだけで交換品はなし。シンプルな構造なのでお手入れも簡単です。電源を入れてから約1ヶ月(720時間)を過ぎるとランプが光ってメンテナンスのタイミングをお知らせ。

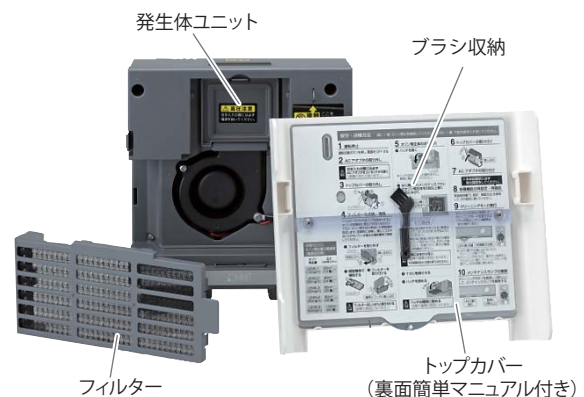

哺乳ビン殺菌乾燥保管庫

◆煮沸・薬剤消毒の必要はありません！

流水で洗浄後、ラックにセットしてください。

CBB-900Sの特長 (CBB-900との違い)

温度・時間の管理が出来ます。煮沸・薬剤消毒の必要はありません。マイコン制御で時間と温度を管理。運転途中で間違えてドアを開けた場合、殺菌に必要な時間を自動で延長(最大60分)、ドア全面ガラスにより収納ビンおよび付属品側部の目視が可能。



CBB-900S

◆乳幼児を感染症から守ります

赤ちゃんの哺乳ビンと乳首を、遠赤外線熱風で殺菌・乾燥させる装置です。ミルク汚れの落ちにくい部分もしっかり殺菌し、雑菌の繁殖による食中毒・ウイルス感染を予防します。

◆薬品を使わないから安心・安全!!

81~85℃の遠赤外線熱風が哺乳ビンの中を殺菌します。乳首の吸引穴まで殺菌可能です。薬剤消毒ではないので、手荒れや残留塩素の心配はありません。また、熱湯消毒のようにヤケドをする心配もありません。



CBB-900・CBB-1500・CBB-2400

クリアベビーボトル (哺乳ビン殺菌乾燥保管庫)



コード	型式	サイズ	価格(税抜)
8128	CBB-900S (9本入)	W370×D300×H470 mm	¥369,600 (¥336,000)
8114	CBB-900 (9本入)	W370×D300×H470 mm	¥310,200 (¥282,000)
8122	CBB-1500 (15本入)	W480×D290×H464 mm	¥446,160 (¥405,600)
8123	CBB-2400 (24本入)	W600×D390×H504 mm	¥547,800 (¥498,000)

※CBB-900・CBB-900S・CBB-2400は「ピジョン母乳実感3代目」対応

歯ブラシ殺菌乾燥保管庫



CB-100S

◆毎日使う歯ブラシの殺菌に!

使用中の歯ブラシには10種類以上の有害な殺菌が生息しています。水洗いだけでは殺菌が繁殖してしまい、口腔感染症を引き起こす原因にもなります。クリアブラシには湿気を含んだ歯ブラシに繁殖するウイルスを除去し、歯ブラシをクリーンに保ちます。

◆簡単・確実!

歯ブラシをホルダーに立て、ドアを開けたらスタートボタンを押すだけ。80℃前後の遠赤外線熱風が吹き出し、毛と毛の間まで殺菌・乾燥します。紫外線も照射して効果の高い殺菌が可能です。

◆コンパクトな大きさ

コンパクトサイズなので、置き場所をとりません。



CB-100Sの特長

いたずら防止の鍵付き。熱風と殺菌灯により安全に殺菌。ドアにガラスが付いたことにより収納品の目視が可能です。起動時およびサイクル終了後、毎回のドアの開け閉めで5分間殺菌灯が点灯し、常時庫内をクリーンに保ちます。清掃が出来るようにフィルターが脱着式になりました。

クリアブラシ (歯ブラシ殺菌乾燥保管庫)



コード	型式	サイズ	重量	電源	消費電力	価格(税抜)
8125	CB-100S (25本入)	W272×D197×H330 mm	6kg	AC100V 50/60Hz	180W	¥234,960 (¥213,600)
8126	CB-100S (30本入)					¥240,240 (¥218,400)
8127	CB-100S (35本入)					¥245,520 (¥223,200)
8118	CB-600 (50本入)	W465×D292×H390 mm	18kg		520W	¥310,200 (¥282,000)
8119	CB-600 (60本入)					¥323,400 (¥294,000)
8120	CB-600 (70本入)					¥336,600 (¥306,000)

おもちゃ殺菌庫

乾燥機能付 殺菌・乾燥を
0~120分で設定できます!!

紫外線殺菌により子どもたちを細菌やウイルスから守ります



Vity-1型



Vity-2型(天板テーブルタイプ)

天板がテーブルタイプなので、
上部も活用できます!

両開き扉なので
省スペースで
出し入れ可能!

<仕様>

- 乾燥→殺菌自動運転、乾燥+殺菌同時運転 選択可
- 単独連続殺菌運転(点灯確認) ボタン付き
- 管理者ロック機能/鍵付き

◆万が一の場合も安心・安全

動作中でも中が確認できる窓付です。窓部分は、衝撃・熱に強いポリカーボネート素材で、殺菌灯の紫外線もカットします。また、動作中に誤ってドアを開けた場合は、瞬時に紫外線殺菌灯が消えるので安心です。

◆便利な可変棚と吊り用Sフック付き

3段の網棚は、おもちゃのサイズに応じて棚の間隔を変更できます。吊り下げができるSフック10個付き。

Vity-1型

Vity-2型(天板テーブルタイプ)

コード	8032	8033
型式	Vity-1型	Vity-2型(天板テーブルタイプ)
本体寸法	幅600×奥行455×高さ860mm	幅750×奥行600×高さ800mm
庫内寸法	幅505×奥行330×高さ630mm	幅530×奥行405×高さ650mm
重量	48kg	50kg
電源	100V 50/60Hz共用	100V 50/60Hz共用
消費電力	586W	586W
価格(税抜)	¥462,000(¥420,000)	¥506,000(¥460,000)

- 材質:本体・棚・Sフック/ステンレス(SUS304)、扉/ステンレス(SUS304)・ポリカーボネート
- 付属品:メッシュ棚×1、格子棚×2、Sフック×10



(使用イメージ)



移動に便利なキャスター仕様へ変更可能!

人気

キャスター仕様への変更

コード	価格(税抜)
8036	¥16,500(¥15,000)



ブロックなどの小物を
まとめて出し入れできる
バスケットもあります。

18-8 クリーンバスケット B型 浅型 (EB-2152)

コード	サイズ	価格(税抜)
59210	1型用 370×315×H100 mm	¥9,350(¥8,500)
59211	2型用 395×350×H100 mm	¥11,500(¥10,500)

小物に便利なカゴ棚もあります。



付属のメッシュ棚、格子棚
の他に小さな物を置くの
に便利なカゴ棚もご用意!!

カゴ棚

コード	価格(税抜)
8037	¥15,400(¥14,000)

紫外線による殺菌

紫外線殺菌は特殊な紫外線を照射するランプを用いて、収納物の表面に付着したあらゆる菌種を死滅させます。常温のまま処理ができ、残留性がないので環境への影響もありません。省エネルギーながらその効果が大きいのが特長です。

電磁波のスペクトル

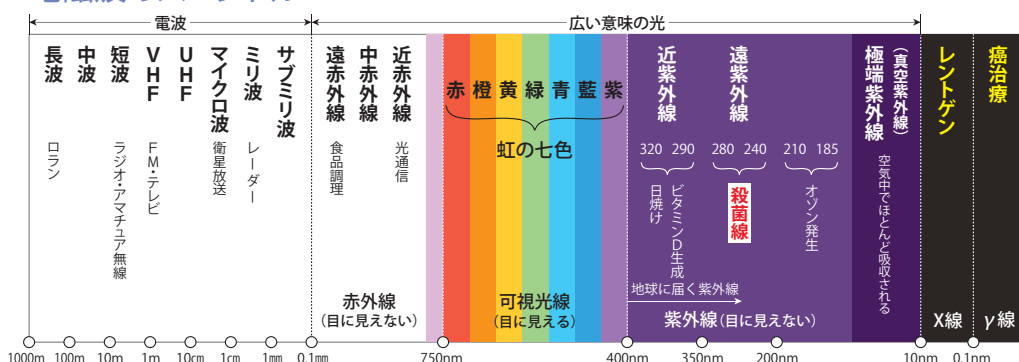



【本社】〒547-0011 大阪市平野区长吉出戸6丁目14番30号
【営業所】大阪・兵庫・京都・名古屋 【HP】 <https://vity.co.jp>
【ネットショップ】 <https://shop.vity.co.jp>



TEL 0120-555-456



FAX 0120-797-533

*このカタログ掲載商品の仕様及び外観は、改善のため予告なく変更することがあります。

*このカタログ掲載商品の価格は2024年1月現在の価格です。また、**運賃・設置費等は含まれておりません。**

***表示価格は税込【()内は税抜】価格です。**